

Axel 2 Direction

LE BUREAU AU SERVICE DE LA PERFORMANCE



FABRICANT
FRANÇAIS
DE MOBILIER
DE BUREAU



Axel 2 Direction

Le bureau au service de la performance

Pensé comme un véritable outil de leadership, le bureau AXEL 2 Direction conjugue design élégant et performance de travail.

Son esthétique bicolore raffinée, associée aux lignes arrondies inspirées de l'habitat, affirme une image contemporaine où chaque détail reflète un haut niveau d'exigence.

Réglable en hauteur et doté d'une technologie motorisée performante, il accompagne le dirigeant tout au long de la journée, favorisant bien-être, efficacité et liberté de mouvement.

Déjà plébiscitée pour ses bureaux et tables assis-debout, la gamme AXEL 2 est ainsi complétée par une offre Direction, alliant élégance et ergonomie.





UN DESIGN ÉLÉGANT, INSPIRÉ DES CODES DE L'HABITAT

Signés EOL, les bureaux AXEL 2 Direction affirment une identité résolument contemporaine, inspirée de l'univers de l'habitat haut de gamme. Les lignes arrondies, associées à un jeu de finitions bicolores, créent un ensemble visuellement léger, harmonieux et sophistiqué.



DES SOLUTIONS À L'IMAGE DES ESPACES DE DIRECTION

AXEL 2 Direction est composé d'un bureau et d'un meuble de rangement formant un ensemble harmonieux et fonctionnel. Disponible en 2 versions, le meuble de rangement a été pensé sur-mesure pour les espaces de Direction et s'intègre élégamment au bureau. Proposé en trois finitions bicolores, il est possible d'ajouter un carter décoratif autour du pied et un voile de fond.



PERFORMANCE & BIEN-ÊTRE

- › Les nombreuses heures passées assis en réunion sont néfastes pour la santé et la performance
- › Grâce aux bureaux AXEL 2 réglables en hauteur, il est possible d'alterner les positions tout au long de la journée, permettant de lutter contre la sédentarité et ainsi favoriser le bien-être, la concentration et la performance
- › La gamme de bureaux et tables assis-debout AXEL 2 est une solution optimale pour toutes les entreprises qui souhaitent favoriser le mouvement et ainsi augmenter le bien-être de l'ensemble des collaborateurs

Découvrez nos conseils pour adopter
une bonne posture au bureau :
www.eol-group.net/fr/produits/avantages-bureau-assis-debout



Style et design

- › Pensé par notre Studio Design EOL, AXEL 2 Direction se démarque par des lignes contemporaines, inspirées des codes de l'habitat
- › Les finitions bicolores apportent chaleur et contraste à l'ensemble
- › Les détails subtils et les finitions soignées témoignent de l'attention portée à la conception

Une électrification complète accessible et discrète

- › Un boîtier prises intégré au plateau permet une connexion directe aisée
- › Une gestion des fluides optimisée afin d'être la plus discrète possible

Un rangement élégant et fonctionnel

- › Accessible et sécurisé, le meuble de rangement a été conçu pour y déposer des documents et ranger des affaires personnelles
- › Disponible en 2 versions : 3 tiroirs ou 2 niches avec une porte sécurisée
- › Son design a été pensé pour intégrer harmonieusement le pied du bureau tout en offrant un accès facile



 **Exemples
de configurations**



◀ **Echanger et partager ses idées**

▶ **En position assise pour se concentrer**



◀ **Alterner en position debout pour rester dynamique et stimuler la performance**



 **Options**



◀ **Carter décoratif**
Un carter en mélamine bicolore coordonné au meuble de rangement vient habiller le pied du bureau

▶ **Voile de fond**
Un voile de fond en mélamine avec coins arrondis est également disponible afin d'apporter discrétion à l'ensemble



◀ **Bras support écran**
Pour plus d'ergonomie, un bras support écran simple ou double, positionné dans le pré-perçage du plateau est disponible en option





Design inspiré de l'habitat

Lignes arrondies et jeu de finitions bicolores



Système motorisé performant

Double motorisation avec un réglage de 65 à 130 cm
Vitesse de montée rapide
Système anticollision intégré
Boitier design mémoires de position avec ports USB chargeurs (A+C)



Une connectique accessible

Boitier 2 PC avec connexion directe intégré sur le plateau pour un accès simple et rapide



Meuble sécurisé avec des finitions soignées

Une porte et un tiroir sécurisés associés à des poignées élégantes
Fermeture en douceur



Une électrification complète et discrète

Un chemin de câbles pensé et optimisé jusque dans le rangement.
Goulotte basculante pour stocker le boitier prises et les câbles



Meuble disponible en 2 configurations

En version 2 niches ou 3 tiroirs selon ses besoins pour un espace ordonné



Axel 2 Direction

CARACTÉRISTIQUES TECHNIQUES



FABRICANT
FRANÇAIS
DE MOBILIER
DE BUREAU



Système motorisé performant

- Double motorisation (ajustable H. 65 à 130 cm)
- Vitesse de montée rapide
- Boitier de commande intuitif et design
- Mémoires de positions + ports USB chargeurs (A+C)
- Système anti-collision intégré



Une connectique complète et intégrée

- Connexion directe sur plateau
- Electrification horizontale et verticale



Personnalisable

- Carter décoratif mélamine
- Options : voile de fond mélamine et bras support écran

Meuble de rangement

- Disponible en 2 versions
- Rangement sécurisé
- Fermeture soft closing porte et tiroirs
- Poignées profilées en aluminium

Plateaux



Mélamine

- › Panneaux de particules agglomérées revêtus de mélamine, ép. 25 mm 2 faces décor traitées anti-reflets
- › Densité des panneaux de 600 à 670 kg/m³
- › Chants plats collés en ABS ép. 2 mm, rayonnés.
- › Chants assortis au décor du plateau



- › Panneaux issus de forêts durablement gérées - **PEFC**
- › **Classement au feu M3** (combustible moyennement inflammable) conformément à la norme **NF EN 13501-1**
- › **Panneaux certifiés E05** (contrôle de l'émission de formaldéhyde) avec max. 0.062 mg/m³ ou une limite de 0,05 ppm et répondant à la norme **NF EN 717**
- › Panneaux mélamine conformes à la norme **ISO22196** qui leur confère des **propriétés antibactériennes**
- › 68 % en moyenne issu de matières recyclées (pré- et post-consommation)
- › 100% recyclable

Connectique et électrification (incluses)

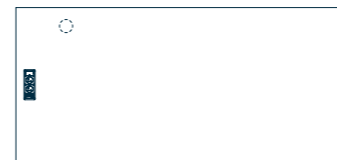

- › **Plateaux équipés d'un boitier 2 PC connexion directe** et pré-perçés ø 80 mm pour positionner un bras support écran (vendu en option) Découpe latérale boitier L. 166,5 x P. 58,5 mm



- › **Goulotte basculante métallique positionnée sous le boitier 2 PC** (voir descriptif dans la partie structure & piètements)
- › **Goulotte permettant de stocker un boitier prises** pour brancher le boitier 2PC, le câble d'alimentation du bureau ainsi qu'un écran.
- › **Câble d'alimentation 5 m** avec descente le long du pied et dans le meuble (sortie du câble sous le meuble)

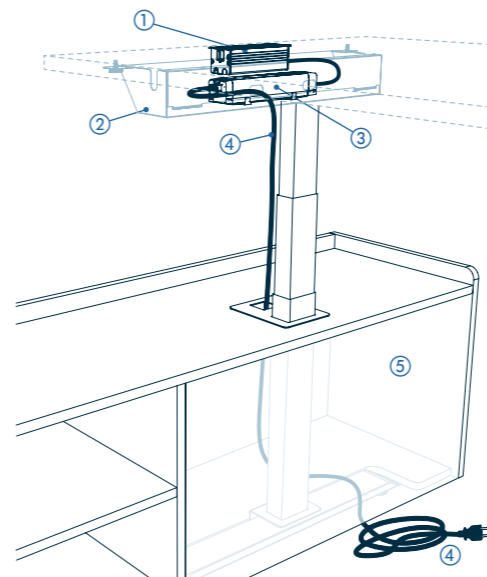

Chemin de câbles

- 1 Boitier 2 PC connexion directe
- 2 Goulotte basculante
- 3 Boitier prises
- 4 Câble d'alimentation (sortie sous le meuble)
- 5 Façade amovible pour accéder au pied et câble

Boitiers prises et câbles disponibles dans différentes versions :

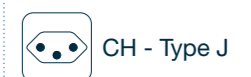

/! Voir notice de montage pour l'ensemble des branchements

Connectique - Informations techniques

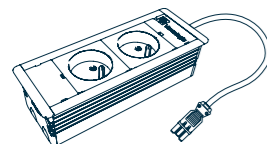

Boitier prises 2 PC connexion directe

- › En ABS injecté noir contours en aluminium anodisé gris
- › Dimensions : L. 176 x H. 52,5 x P. 66 mm (toutes versions)
- › Sortie connecteur GST L. 500 mm

Informations générales :

- › Prises PC :
- Tension nominale : 220-250 V ac. 50 Hz
- Courant nominal : 16A (10A pour prises CH et 13A pour prises UK)

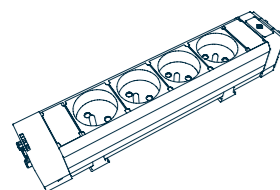

Boitier prises prises 4 PC (3 prises PC pour la version CH)

- › En ABS injecté noir
- › Dimensions : L. 272 x P. 52 x H. 48 mm (versions FR Type E et EU Type F (Shuko))
- › Existe en version UK – Dim. L. 310 x P. 52 x H. 48 mm
- › Existe en version CH (3 prises PC) – Dim . L. 229,4 x P. 52,4 x H. 43,7 mm
- › Entrée et sortie connecteur GST

Informations générales :

- Tension nominale : 220-250 V ac. 50 Hz
- Courant nominal : 16A (10A pour prises CH)



Câble d'alimentation 5 m

- › En plastique noir
- › Connecteurs : GST 18/3 femelle et Secteur CEE 7/7 (versions FR Type E + EU Type F Schuko)
- › Existe en version UK avec prise secteur BS 1363 (Type G) et version CH avec prise secteur SEV 1011 T12 (Type J)
- › Section nominale du conducteur : 1,5 mm² (1 mm² sur version CH)
- › Classe de protection (IP) : IP20
- › Type de ligne : H05VV-F

Informations générales :

- Tension nominale : 250 V
- Tension nominale d'impulsion : 4 kV
- Courant nominal : 16A
- Diamètre du câble max. : 8,3 mm

Structure & piétements / Goulotte

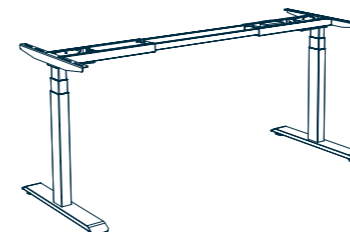

Structure & piétements

- › Structure composée de 2 piétements centrés :
 - Colonnes métalliques section rectangulaire 80 x 50 mm / 75 x 45 mm / 70 x 40 mm (3 bras télescopiques)
 - 2 embases L. 700 x 80 mm incurvées aux extrémités et montées sur vérins de mise à niveau (course de réglage 20 mm)
- › 1 châssis métallique structural et télescopique réglable de 1075 à 1800 mm
- › 2 traverses supérieures en tube d'acier Long. 600 x H. 40 mm

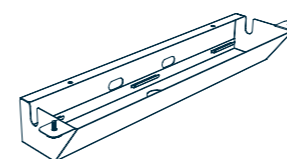

Goulotte basculante

- › Permet le stockage du boitier prises et de tous les câbles
- › Tôle en métal ép. 10/10 mm avec perforations permettant le passage des câbles
- › Fixation par inserts via des boutons moletés permettant de faire basculer la goulotte
- › Coloris coordonné au piétement
- › Dimensions utiles goulotte : L. 600 x H. 85 x P. 150 mm

Finitions

- › Finition lisse poudre epoxy. 2 coloris au choix : Blanc (RAL 9010) ou Noir (RAL 9005)

Fixation de la structure au plateau

- › Fixation par inserts métal vissés facilitant le montage et le démontage
- › Ils garantissent une excellente tenue à l'arrachement (140 kg par insert en conditions d'essai)

Système de réglage



› **Réglage en hauteur par système motorisé**

- Réglable H. 650 à 1300 mm (plateau ép. 25 mm inclus)

› **1 moteur par colonne :**

- Vitesse de montée : 50 mm/sec
- Force de poussée par colonne : 1000 N
- Poids supporté pour un plan de travail : 150 kg
- Niveau sonore : < 45 db

› **Boîtier d'alimentation :**

- 200-240 V, 50/60 Hz, 2,5 A Class II avec un câble d'alimentation (L. 3,5 m)
- Câble d'alimentation avec prise EU ou UK
- Puissance max 200 W en fonction, consommation en veille : 0.5 W



› **Boîtier de commande (Voir manuel d'utilisation complet) :**

- Affichage écran LCD Haute résolution avec menu déroulant pour accéder aux différents paramètres de réglages :
- 1) Alarme de rappel pour se lever (intervalle 5 min).
- 2) Mémoires de position : 4 utilisateurs possibles, chacun pouvant sélectionner 2 positions « assis » ou « debout »
- 3) Choix de la langue (paramétré en anglais): 9 langues possibles (anglais, français, chinois, allemand, néerlandais, italien, espagnol, polonais ou roumain)
- 4) Limite de hauteur : cette option permet de définir une limite de hauteur maximale ou minimale
- 5) Sécurité enfant : permet de bloquer le boîtier de commande
- 6) Effet lumineux : vous pouvez activer /désactiver l'effet éclairage
- 7) Autres : vous pouvez ici afficher un QR code menant aux instructions de l'appareil et modifier les paramètres de l'appareil (Affichage Inch / CM, réglage de la sensibilité du capteur anti-collision, ...)
- 8) Mode réinitialisation : permet de réinitialiser le système si le bureau ne fonctionne pas correctement.

(Ré)initialisation : Presser « V » jusqu' à ce que le bureau atteigne la position la plus basse. Relâcher puis appuyer à nouveau sur « V » et maintenez enfoncé pendant 5 secondes jusqu'à ce que vous entendez un « Bip ».

Un message s'affiche indiquant la marche à suivre : Appuyez à nouveau sur « V » et maintenez enfoncé pendant 5 secondes jusqu'à ce que vous entendiez un deuxième « Bip ». Le bureau a été réinitialisé avec succès.

- Boîtier avec USB chargeurs 18 W (A+C) intégrés sur le côté
- Le boîtier de commande doit être monté du même côté que le meuble

› **Système anti-collision intégré :**

- En cas de collision, le bureau stoppe puis remonte ou descend de 2 cm
- Le code E05 s'affiche alors sur le boîtier de commande

/!\ L'ensemble des composants doit être installé pour un bon fonctionnement. En cas de problème, merci de nous contacter

- ① Menu
- ② Monter
- ③ Réglages
- ④ Mémoires position assis/debout
- ⑤ Descendre
- ⑥ Retour
- ⑦ Ports USB A + C

Meubles de rangement / Carter décoratif



Mélamine

- › Panneaux de particules agglomérées revêtus de mélamine, ép. 19 mm 2 faces décor traitées anti-reflets
- › Densité des panneaux de 620 à 690 kg/m³
- › Chants plats collés en ABS ép. 2 mm, rayonnés.
- › Chants assortis au décor du plateau
- › Finitions bicolores contraintes : corps finition unie (Lin N5 ou Noir R9) avec top coordonné au coloris du plateau (voir nuancier)
- › **Coloris Noir R9 :** Panneaux MDF (densité 695 kg/m³) revêtus de mélamine et laqués PerfectSense sur une seule face (plusieurs couches de laque transparentes) à l'aspect mat et au toucher soyeux avec propriété anti-traces de doigts

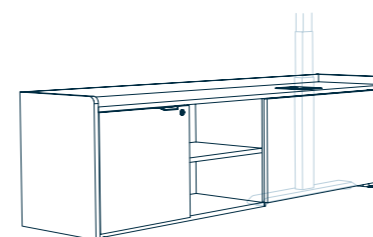

Meubles de rangement

- › Meuble de rangement intégrant le pied et la descente du câble d'alimentation (cache en métal autour du pied assorti)
- › Corps du meuble avec coins arrondis en partie supérieure R. 25 mm
- › 2 versions de meuble :
 - 1 porte sécurisée + 2 niches (1 tablette fixe au centre) + 1 façade amovible
 - 1 porte sécurisée + 3 tiroirs (dont 1 sécurisé) + 1 façade amovible

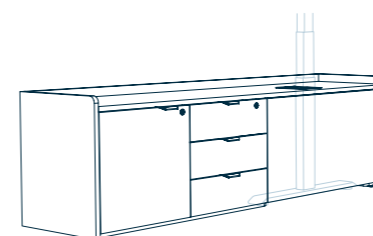

Détails :

- › Porte sécurisée avec charnières équipées de soft closing pour une fermeture en douceur (Espace utile intérieur : L. 440 x H 450 x P. 410 mm)
- › 3 tiroirs montés sur glissières invisibles soft closing dont 1 tiroir supérieur sécurisé. Ceintures et fonds de tiroir en mélamine coloris lin ou noir selon modèle. Tiroirs extraction totale. Résistance 30 kg/tiroir. Dimensions utiles par tiroir : L. 385 x H. 90 x P. 370 mm
- › Serrure finition chromée. La serrure de la porte et du tiroir sécurisés dispose chacune de 2 clés capuchonnées en ABS coloris noir dont 1 pliante avec une ouverture commune. Clé pass disponible sur demande (ref. 3636792)
- › Poignées profilées en Aluminium finition mate anodisée
- › Façade amovible clipsée sur taquets permettant d'accéder au pied et à la sortie de câbles sous le meuble
- › Meuble livré monté et équipé de vérins de mise à niveau (course de réglage de 15 mm)
- › Le meuble se positionne à droite ou à gauche de l'utilisateur (au choix à la commande)
- › Meuble débordant du plateau de 120 mm
- › Dimensions hors tout meuble : L. 1800 x H. 540 / Top H. 502 x P. 450 mm
- › Encombrement au sol avec le bureau : L. 2120 x P. 1800 mm

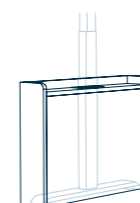

Carter décoratif

- › Permet de cacher le pied opposé du bureau (cache en métal autour du pied assorti)
- › Carter livré monté
- › Dimensions carter : L. 748 x H. 540 / Top 502 x P. 140 mm

/!\ Voir notice de montage pour intégrer le pied dans le meuble et le carter décoratif

Options

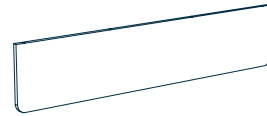

Voile de fond mélamine

- › Panneaux de particules agglomérées revêtus de mélamine, ép. 19 mm, coins arrondis
- › Fixation par inserts sous le plateau
- › Positionné 300 mm rentrant côté visiteur (Espace utile côté utilisateur 581 mm)
- › Dimensions hors tout : L. 1300 x H. 280 x ép. 19 mm

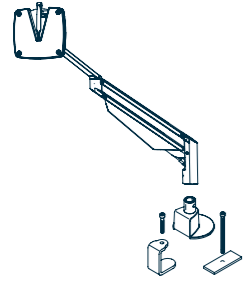

Bras support écran techniques

- › Matériaux : Acier - aluminium poli - ABS
- › Charge maximale : Prend en charge 95% des moniteurs utilisés (jusqu'à 7 kg)
- › Support VESA : Standard - 100 mm x 100 mm et 75 mm x 75 mm. Décrochage rapide.
- › Taille d'écran maximum recommandée : 27 pouces
- › Bras montés sur vérins à gaz
- › Gestion des câbles : passe-câbles en ABS intégré dans le bras.

Réglages & ajustement :

- › Portée 433 mm (double extension)
- › Réglage souple et précis
- › Pivote sur 360°, avec butée réglable sur 180°
- › La fonction pivot permet de modifier la position du moniteur du format paysage au format portrait

Fixation - pour 1 ou 2 bras

- › «3 en 1» : sur pince prof 25 mm (pour plateaux ép.10 à 50 mm), ou sur tige via plateau ou obturateur

Conception :

- › Système évolutif : Les produits sont vendus en «composés ou en «composants» , ce qui permet de faire évoluer facilement une installation existante, de 1 à 2 bras, ou d'un bras simple extension vers un bras double extension.

Entretien :

Pour nettoyer les surfaces, utilisez du savon liquide doux et de l'eau. Passez délicatement et soigneusement un chiffon doux pour éliminer les saletés et les tâches. Séchez délicatement avec un chiffon doux et sec

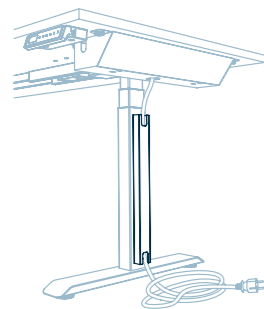

Carter aimanté (pour bureaux seuls)

- › Tôle d'acier ép. 1,5 mm, finition poudre epoxy
- › Permet la descente de câble le long du pied
- › Montage : Fixation par aimants sur la colonne inférieure du pied
- › Dimensions : H. 470 x L. 50 x P. 25 mm
- › Finitions assorties au coloris du piètement : Blanc (SO) ou noir (SG)

Bureaux seuls

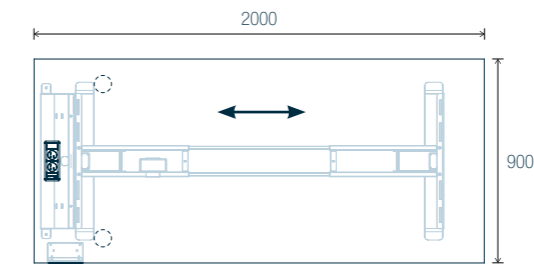
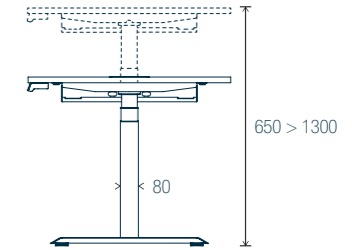
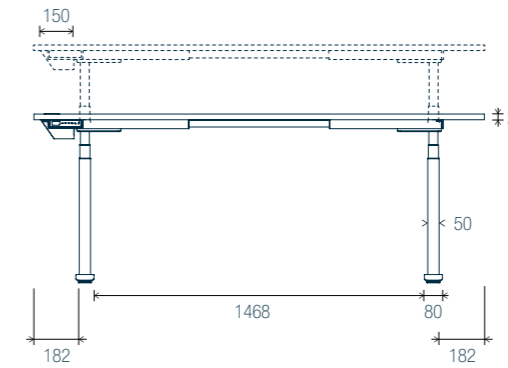
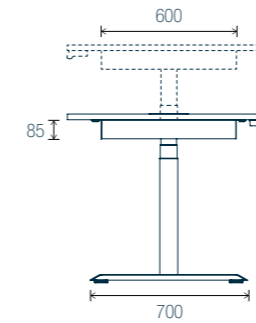

Voile de fond optionnel

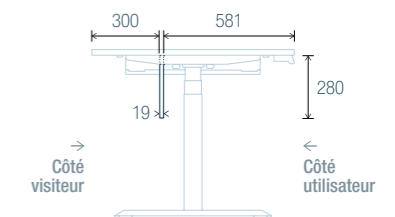
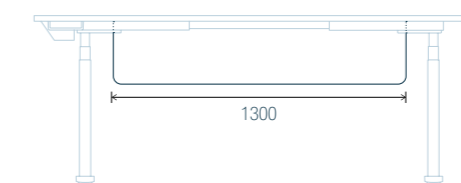

↔ Sens du fil du bois

Bureaux avec meuble

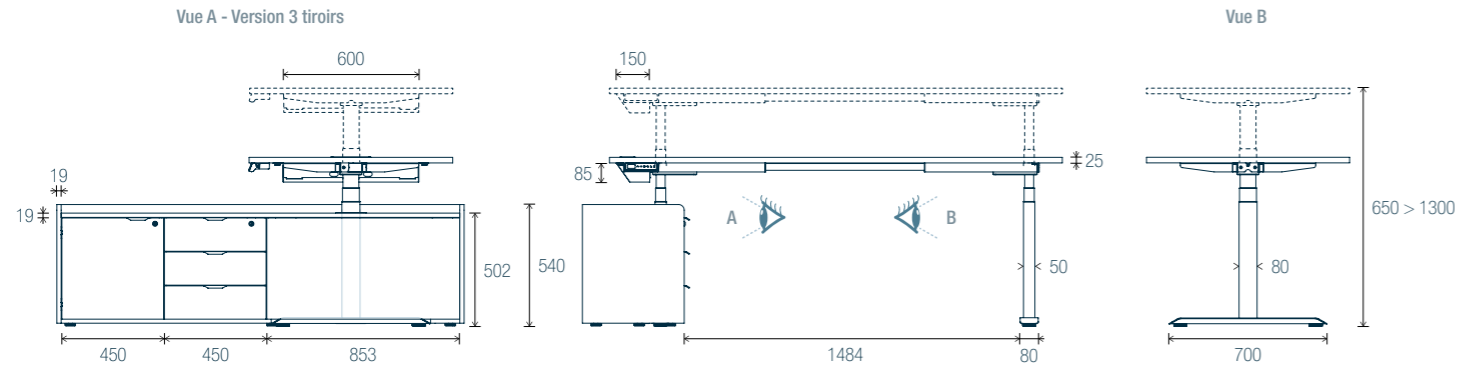

Bureaux avec meuble et carter

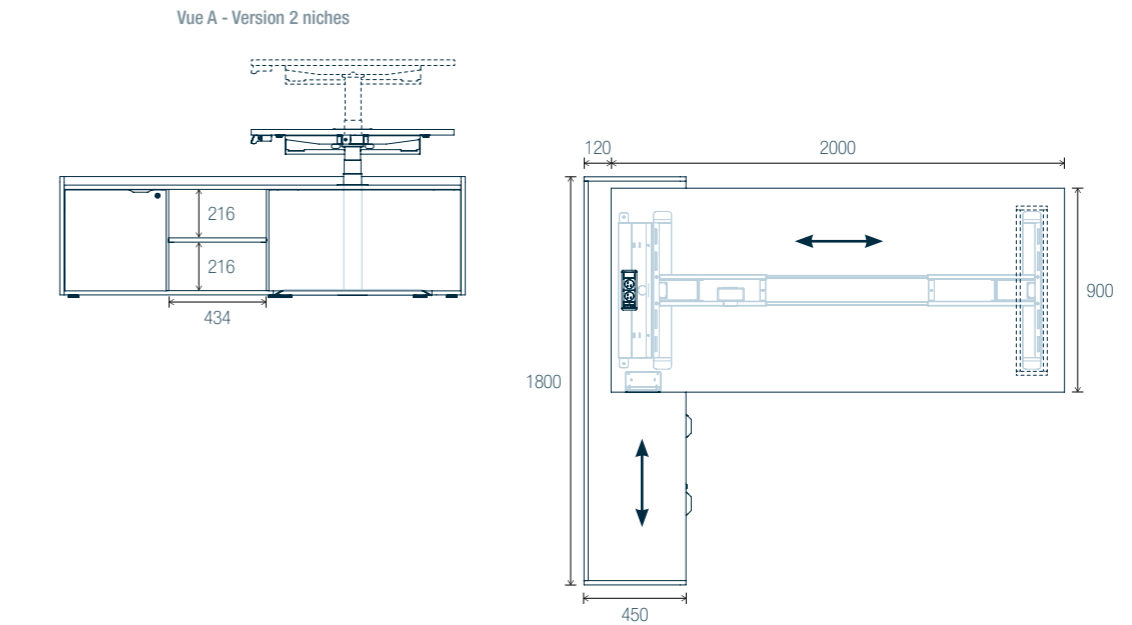
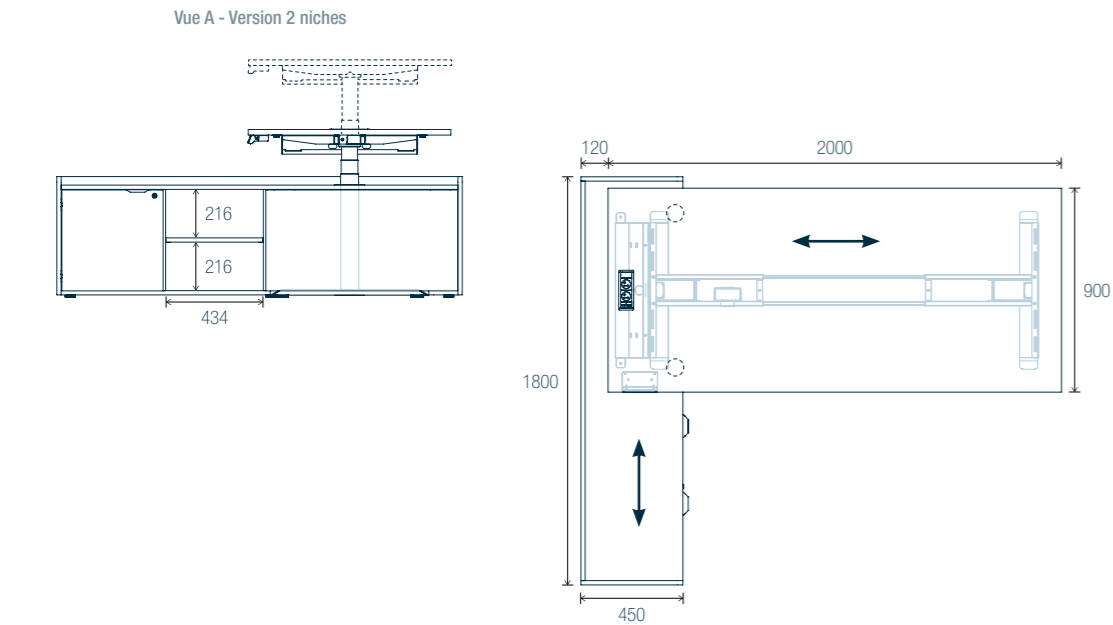
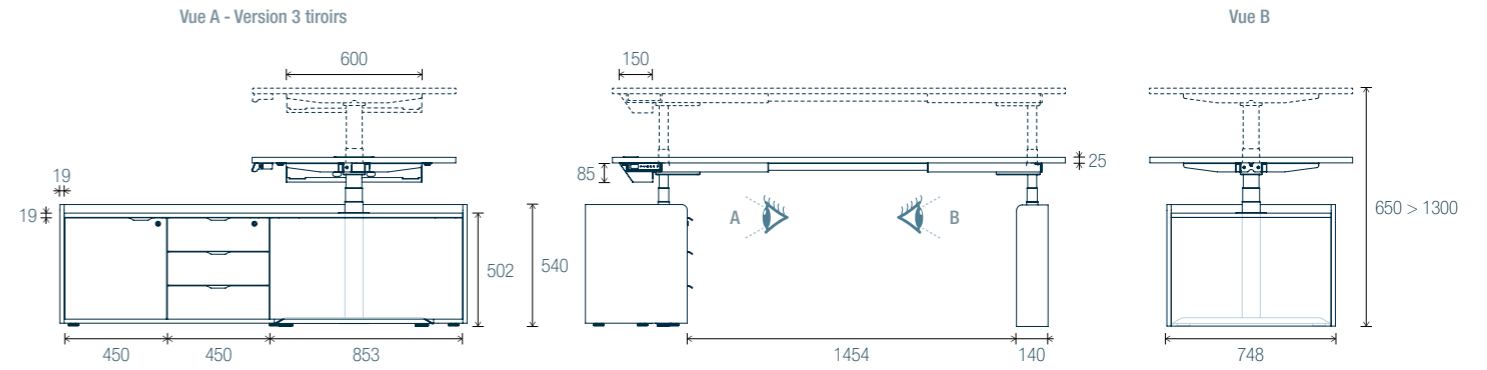

Voile de fond optionnel

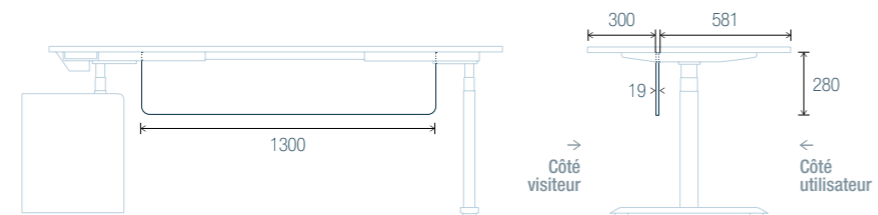

Voile de fond optionnel

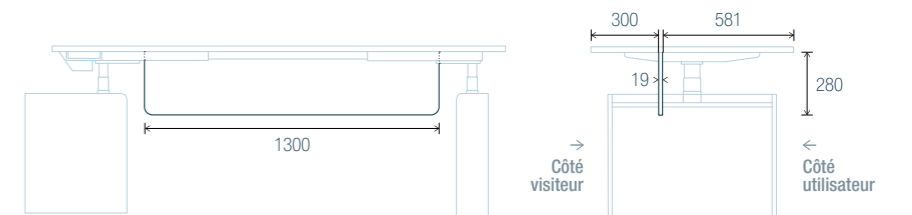

↔ Sens du fil du bois

↔ Sens du fil du bois

Bureaux seuls

Mélamine / Métal

Plateaux / Piétements et goulottes

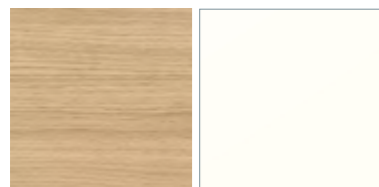

R1
Chêne naturel

SO
Blanc

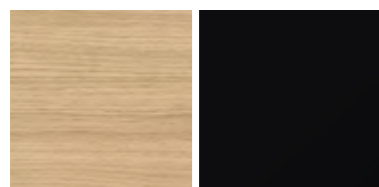

R1
Chêne naturel

SG
Noir

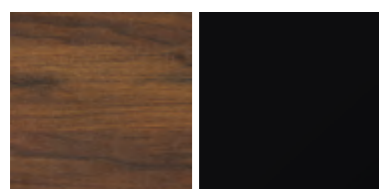

N6
Noyer brun

SG
Noir

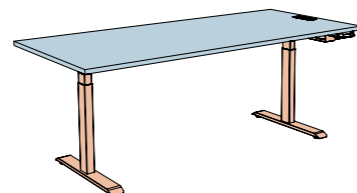

■ Plateaux

■ Piétements (goulotte assortie)

Bureaux avec meuble ou avec meuble et carter

Mélamine / Métal / Mélamine

Plateaux / Piétements et goulottes / Corps, façades des meubles et carters

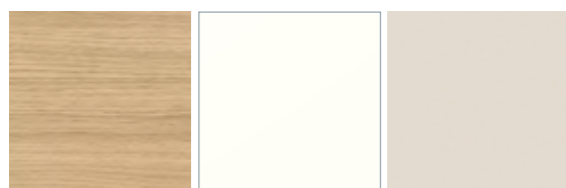

R1
Chêne naturel

SO
Blanc

N5
Lin

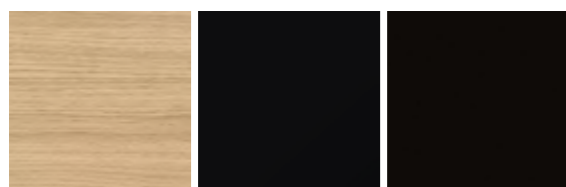

R1
Chêne naturel

SG
Noir

R9*
Noir PerfectSense*

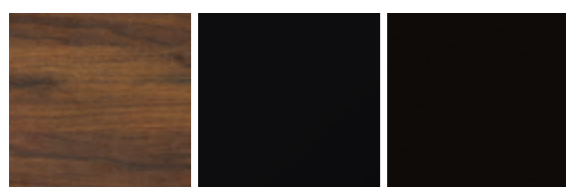

N6
Noyer brun

SG
Noir

R9*
Noir PerfectSense*

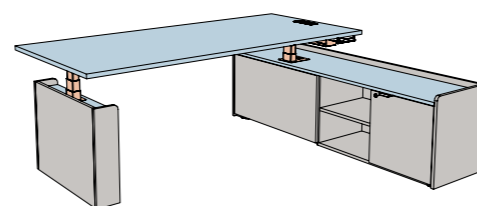

■ Plateaux
(Tops meuble et carter assortis au coloris du plateau)

■ Piétements (Goulotte assortie)

■ Corps, façades meuble + carter

*Coloris Noir R9 PerfectSense :



Toucher velours

Anti-traces de doigts

Bois - Plateaux, meubles et carters

	MÉLAMINE	
	Épaisseur 25 mm	Épaisseur 19 mm
	Plateaux	Meubles, carters et voiles de fond
Revêtement double face, traité anti-reflets	✓	✓*
Finitions	Toutes	Toutes
Chants plats ABS anti-chocs et rayonnés⁽¹⁾	✓	✓
Anti-bactérien	✓	✓
Densité⁽²⁾	600 > 670 kg/m ³	620 > 690 kg/m ³
PEFC (issus de forêts gérées durablement)	✓	✓
Certifiés E05 (conforme à la norme NF EN 717)	✓	✓
Classement au feu (conforme à la norme NF EN 13501-1)	Classement M3 (D-S2,d0 EUROCLASS) pour tous les décors.	
% moyen issu de matière recyclées (pré- et post-consommation)	68 %	
% recyclabilité	100%	
Entretien	Passer un chiffon humide avec une eau savonneuse. A éviter : produits abrasifs et détergeants.	

*Coloris Noir R9 : Revêtement mélamine sur les 2 faces avec finition laquée mate PerfectSense sur une face.

(1) Chants assortis au coloris du plateau - Chants ABS 2 mm

(2) Densité : Tolérance +/- 10%

Caractéristiques techniques Normes

Fabriqué
en France



Plateaux, meubles de rangement & carters décoratifs **fabriqués en France dans nos usines en Normandie**



PEFC est le premier système de certification forestière en termes de surfaces forestières certifiées et la première source de bois certifié au monde



La **classe E05** (contrôle de l'émission de formaldéhyde) impose un maximum de 0.062 mg/m³ ou une limite de 0,05 ppm, répondant à la **norme NF EN 717-2** et assure ainsi le plus bas taux autorisé pour les matériaux de construction et d'ameublement



Surface anti-bactérienne garantie pour tous les plateaux en mélamine



L'ensemble des composants du bureau (plateau, structure & piétement, moteur, boîtier de commande et boîtier d'alimentation), meuble, carter est **garanti 10 ans** dans le cadre d'une utilisation normale



La connectique est **garantie 2 ans** dans le cadre d'une utilisation normale



Les structures motorisées AXEL 2 Direction sont conformes à la **norme Européenne EN 527 1/2** qui fixe les dimensions et exigences de sécurité, de résistance et de durabilité des tables de travail de bureau.

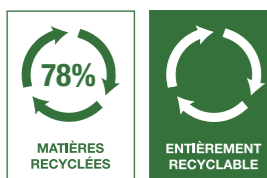

78% de cette gamme est issu de **matières recyclées**
Axel 2 Direction est une gamme **entièrement recyclable**

AXEL 2 Direction NOUVEAU



Bureaux réglables en hauteur par système motorisé performant (Double motorisation).

Plateau principal L. 200 x P. 90 cm équipé d'un boîtier 2PC connexion directe sur le côté du plateau et prépercé ø 80 mm (pour positionner un bras support écran vendu en option).

Connectique et électrification incluses (Boîtier 2 PC relié à un boîtier prises 4 PC + câble de sortie 5 m - Goulotte basculante).

Meuble retour fixe intégrant le pied et la descente du câble.

- Disponible en 2 versions : 1 porte sécurisée + 2 niches ou 3 tiroirs (dont 1 sécurisé) + 1 façade amovible pour accéder au pied.
- Fermeture soft closing porte et tiroirs. Poignées profilé aluminium finition mate anodisée.
- Meuble livré monté (Dim. hors tout L. 180 x H. 54 x P. 45 cm). Se positionne à droite ou à gauche de l'utilisateur (au choix à la commande).
- Encombrement au sol bureau avec meuble retour L. 212 x P. 180 cm.

Possibilité d'ajouter un voile de fond (vendu en option).

RÉGLAGE PAR SYSTÈME MOTORISÉ
H.65 à 130 cm

Boîtier à mémoires de position + ports USB A+C

Système anti-collision intégré

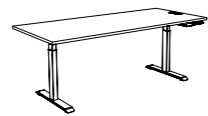

Bureaux L. 200 x P. 90 cm

Espace de travail utile côté utilisateur : 146,8 cm (entre les 2 pieds)

			Prises FR Type E	1 532 600 + #1	1 195 €	+ 13,34 €
--	--	--	------------------	----------------	---------	-----------

AVEC MEUBLE 1 PORTE + 2 NICHES + 1 FAÇADE AMOVIBLE

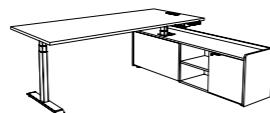

AVEC MEUBLE 1 PORTE + 3 TIROIRS + 1 FAÇADE AMOVIBLE

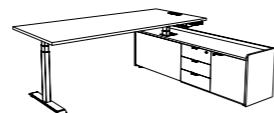

Bureaux L. 200 x P. 90 cm avec meuble - P. 180 cm

Espace de travail utile côté utilisateur : 148,4 cm (entre le meuble et le pied)

	Meuble à gauche		Prises FR Type E	1 532 602 + #2	2 295 €	+ 20,52 €	1 532 606 + #2	2 695 €	+ 22,42 €
--	------------------------	--	------------------	----------------	---------	-----------	----------------	---------	-----------

	Meuble à droite		Prises FR Type E	1 532 604 + #2	2 295 €	+ 20,52 €	1 532 608 + #2	2 695 €	+ 22,42 €
--	------------------------	--	------------------	----------------	---------	-----------	----------------	---------	-----------

Bureaux L. 200 x P. 90 cm avec meuble et carter décoratif - P. 180 cm

Carter mélamine livré monté coordonné au meuble - Dim. Hors tout du carter : L. 74,8 x H. 54 x P. 14 cm
Espace de travail utile côté utilisateur : 145,4 cm (entre le meuble et le carter)

	Meuble à gauche		Prises FR Type E	1 532 610 + #2	2 745 €	+ 22,99 €	1 532 614 + #2	3 145 €	+ 24,70 €
--	------------------------	--	------------------	----------------	---------	-----------	----------------	---------	-----------

	Meuble à droite		Prises FR Type E	1 532 612 + #2	2 745 €	+ 22,99 €	1 532 616 + #2	3 145 €	+ 24,70 €
--	------------------------	--	------------------	----------------	---------	-----------	----------------	---------	-----------

Options

VOILES DE FOND MÉLAMINE H. 28 CM

Positionné 30 cm rentrant côté visiteur. Espace utile côté utilisateur 58,1 cm
Fixation par inserts



L. 130 cm	6 478 198 + #	97 €	+ 0,85 €
-----------	---------------	------	----------

BRAS SUPPORT ÉCRAN

Bras support écran 3 articulations avec vérins à gaz - Fixation au plateau sur pince ou sur tige via préperçage ø 80 mm.
Pour écrans jusqu'à 27 pouces - Rotation 360° - Charge maxi : 7 kg par bras - Portée 43,3 cm
Pince de fixation prof. 25 mm

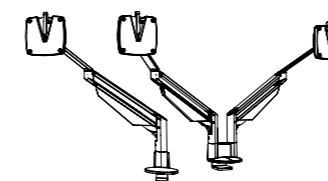

Bras simple	6 445 074 + #	400 €	-
Bras double	6 445 075 + #	704 €	-

CARTER AIMANTÉ H. 47 CM (POUR BUREAU SEUL)

Se fixe par aimant le long de la colonne inférieure du piétement pour guider le câble de sortie

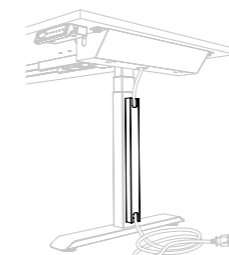

L'unité	1 678 013 + #	46 €	+ 0,10 €
---------	---------------	------	----------

Comment commander

- Plateaux (Tops meuble et carter assortis au coloris du plateau)
- Piétements (Goulotte assortie)
- Corps, façades meuble + carter

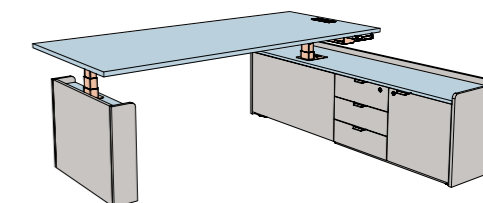
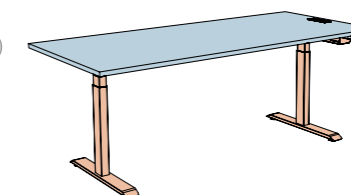

Nuancier

Bureaux seuls

MÉLAMINE / MÉTAL

#1 Plateaux / Piétements et goulottes



Bureaux avec meuble / carter

MÉLAMINE / MÉTAL / MÉLAMINE

#2 Plateaux / Piétements et goulottes / Corps et façades meuble + carter

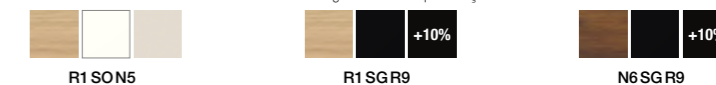

AXEL 2 Direction NOUVEAU



Bureaux réglables en hauteur par système motorisé performant (Double motorisation).

Plateau principal L. 200 x P. 90 cm équipé d'un boîtier 2PC connexion directe sur le côté du plateau et prépercé ø 80 mm (pour positionner un bras support écran vendu en option).

Connectique et électrification incluses (Boîtier 2 PC relié à un boîtier prises 4 PC + câble de sortie 5 m - Goulotte basculante).

Meuble retour fixe intégrant le pied et la descente du câble.

- Disponible en 2 versions : 1 porte sécurisée + 2 niches ou 3 tiroirs (dont 1 sécurisé) + 1 façade amovible pour accéder au pied.
- Fermeture soft closing porte et tiroirs. Poignées profilé aluminium finition mate anodisée.
- Meuble livré monté (Dim. hors tout L. 180 x H. 54 x P. 45 cm). Se positionne à droite ou à gauche de l'utilisateur (au choix à la commande).
- Encombrement au sol bureau avec meuble retour L. 212 x P. 180 cm.

Possibilité d'ajouter un voile de fond (vendu en option).

RÉGLAGE PAR SYSTÈME MOTORISÉ
H.65 à 130 cm

Boîtier à mémoires de position + ports USB A+C

Système anti-collision intégré

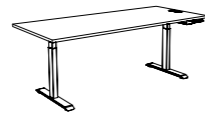

Bureaux L. 200 x P. 90 cm

Espace de travail utile côté utilisateur : 146,8 cm (entre les 2 pieds)



	Prises FR Type E	1 532 600 + #1	1 195 €
	Prises EU Type F (Shuko)	1 532 601 + #1	1 195 €

AVEC MEUBLE 1 PORTE + 2 NICHES + 1 FAÇADE AMOVIBLE

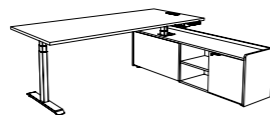

AVEC MEUBLE 1 PORTE + 3 TIROIRS + 1 FAÇADE AMOVIBLE

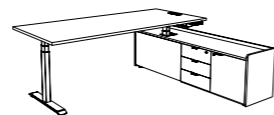

Bureaux L. 200 x P. 90 cm avec meuble - P. 180 cm

Espace de travail utile côté utilisateur : 148,4 cm (entre le meuble et le pied)



Meuble à gauche

	Prises FR Type E	1 532 602 + #2	2 295 €	1 532 606 + #2	2 695 €
	Prises EU Type F (Shuko)	1 532 603 + #2	2 295 €	1 532 607 + #2	2 695 €

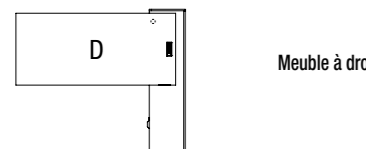

Meuble à droite

	Prises FR Type E	1 532 604 + #2	2 295 €	1 532 608 + #2	2 695 €
	Prises EU Type F (Shuko)	1 532 605 + #2	2 295 €	1 532 609 + #2	2 695 €

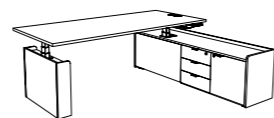
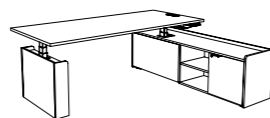

Bureaux L. 200 x P. 90 cm avec meuble et carter décoratif - P. 180 cm

Carter mélamine livré monté coordonné au meuble - Dim. Hors tout du carter : L. 74,8 x H. 54 x P. 14 cm
Espace de travail utile côté utilisateur : 145,4 cm (entre le meuble et le carter)

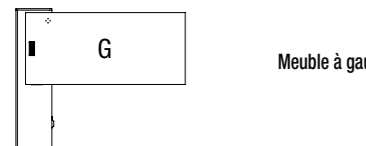

Meuble à gauche

	Prises FR Type E	1 532 610 + #2	2 745 €	1 532 614 + #2	3 145 €
	Prises EU Type F (Shuko)	1 532 611 + #2	2 745 €	1 532 615 + #2	3 145 €

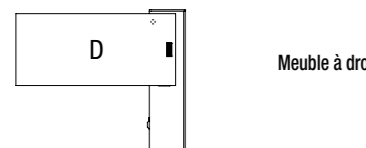

Meuble à droite

	Prises FR Type E	1 532 612 + #2	2 745 €	1 532 616 + #2	3 145 €
	Prises EU Type F (Shuko)	1 532 613 + #2	2 745 €	1 532 617 + #2	3 145 €

Options

VOILES DE FOND MÉLAMINE H. 28 CM

Positionné 30 cm rentrant côté visiteur. Espace utile côté utilisateur 58,1 cm
Fixation par inserts



L. 130 cm	6 478 198 + #	97 €
-----------	---------------	------

BRAS SUPPORT ÉCRAN

Bras support écran 3 articulations avec vérins à gaz - Fixation au plateau sur pince ou sur tige via préperçage ø 80 mm.
Pour écrans jusqu'à 27 pouces - Rotation 360° - Charge maxi : 7 kg par bras - Portée 43,3 cm
Pince de fixation prof. 25 mm

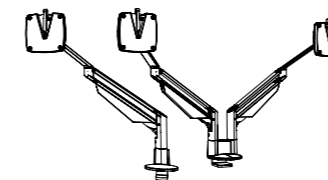

Bras simple	6 445 074 + #	400 €
Bras double	6 445 075 + #	704 €

CARTER AIMANTÉ H. 47 CM (POUR BUREAU SEUL)

Se fixe par aimant le long de la colonne inférieure du piétement pour guider le câble de sortie

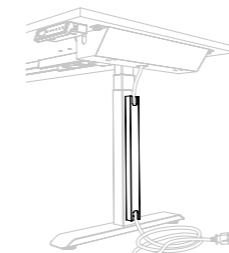

L'unité	1 678 013 + #	46 €
---------	---------------	------

Comment commander

- Plateaux (Tops meuble et carter assortis au coloris du plateau)
- Piétements (Goulotte assortie)
- Corps, façades meuble + carter

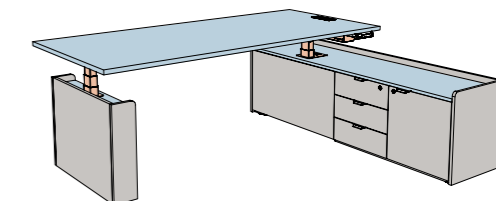
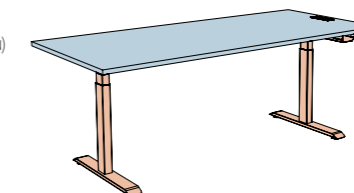

Nuancier

Bureaux seuls

MÉLAMINE / MÉTAL

#1 Plateaux / Piétements et goulottes



Bureaux avec meuble / carter

MÉLAMINE / MÉTAL / MÉLAMINE

#2 Plateaux / Piétements et goulottes / Corps et façades meuble + carter

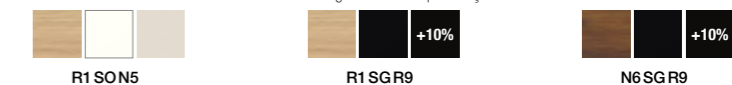

Produits / Coloris : En stock Sur délai 6 semaines

Produits / Coloris : En stock Sur délai 6 semaines

AXEL 2 Direction NOUVEAU



Bureaux réglables en hauteur par système motorisé performant (Double motorisation).

Plateau principal L. 200 x P. 90 cm équipé d'un boîtier 2PC connexion directe sur le côté du plateau et préperçé ø 80 mm (pour positionner un bras support écran vendu en option).

Connectique et électrification incluses (Boîtier 2 PC relié à un boîtier prises 3 PC + câble de sortie 5 m - Goulotte basculante).

Meuble retour fixe intégrant le pied et la descente du câble.

- Disponible en 2 versions : 1 porte sécurisée + 2 niches ou 3 tiroirs (dont 1 sécurisé) + 1 façade amovible pour accéder au pied.
- Fermeture soft closing porte et tiroirs. Poignées profilé aluminium finition mate anodisée.
- Meuble livré monté (Dim. hors tout L. 180 x H. 54 x P. 45 cm). Se positionne à droite ou à gauche de l'utilisateur (au choix à la commande).
- Encombrement au sol bureau avec meuble retour L. 212 x P. 180 cm.

Possibilité d'ajouter un voile de fond (vendu en option).

RÉGLAGE PAR SYSTÈME MOTORISÉ
H.65 à 130 cm

Boîtier à mémoires de position + ports USB A+C

Système anti-collision intégré

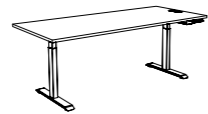

Bureaux L. 200 x P. 90 cm

Espace de travail utile côté utilisateur : 146,8 cm (entre les 2 pieds)

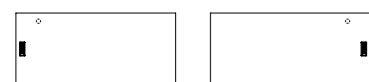

Prises Suisse Type J

1 532 627 + #1 **CHF 1 855,-**

AVEC MEUBLE 1 PORTE + 2 NICHES + 1 FAÇADE AMOVIBLE

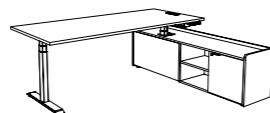

AVEC MEUBLE 1 PORTE + 3 TIROIRS + 1 FAÇADE AMOVIBLE

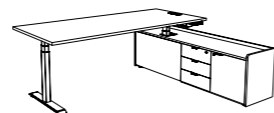

Bureaux L. 200 x P. 90 cm avec meuble - P. 180 cm

Espace de travail utile côté utilisateur : 148,4 cm (entre le meuble et le pied)

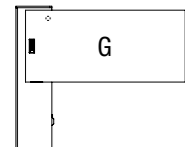

Meuble à gauche

Prises Suisse Type J

1 532 628 + #2 **CHF 3 335,-** 1 532 630 + #2 **CHF 3 860,-**

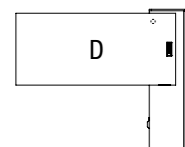

Meuble à droite

Prises Suisse Type J

1 532 629 + #2 **CHF 3 335,-** 1 532 631 + #2 **CHF 3 860,-**

Bureaux L. 200 x P. 90 cm avec meuble et carter décoratif - P. 180 cm

Carter mélamine livré monté coordonné au meuble - Dim. Hors tout du carter : L. 74,8 x H. 54 x P. 14 cm
Espace de travail utile côté utilisateur : 145,4 cm (entre le meuble et le carter)

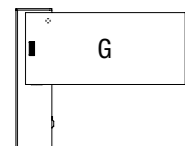

Meuble à gauche

Prises Suisse Type J

1 532 632 + #2 **CHF 3 945,-** 1 532 634 + #2 **CHF 4 470,-**

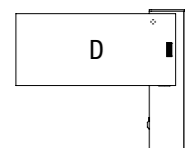

Meuble à droite

Prises Suisse Type J

1 532 633 + #2 **CHF 3 945,-** 1 532 635 + #2 **CHF 4 470,-**

Options

VOILES DE FOND MÉLAMINE H. 28 CM

Positionné 30 cm rentrant côté visiteur. Espace utile côté utilisateur 58,1 cm
Fixation par inserts



L. 130 cm 6 478 198 + # **CHF 131,-**

BRAS SUPPORT ÉCRAN

Bras support écran 3 articulations avec vérins à gaz - Fixation au plateau sur pince ou sur tige via préperçage ø 80 mm.
Pour écrans jusqu'à 27 pouces - Rotation 360° - Charge maxi : 7 kg par bras - Portée 43,3 cm
Pince de fixation prof. 25 mm

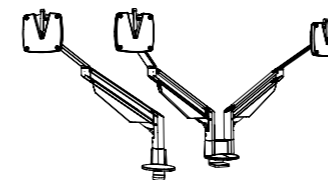

Bras simple 6 445 074 + # **CHF 540,-**
Bras double 6 445 075 + # **CHF 950,-**

CARTER AIMANTÉ H. 47 CM (POUR BUREAU SEUL)

Se fixe par aimant le long de la colonne inférieure du piétement pour guider le câble de sortie

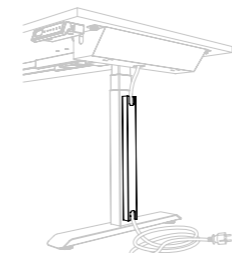

L'unité 1 678 013 + # **CHF 62,-**

Comment commander

- Plateaux (Tops meuble et carter assortis au coloris du plateau)
- Piètements (Goulotte assortie)
- Corps, façades meuble + carter

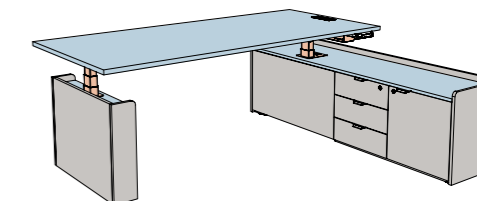
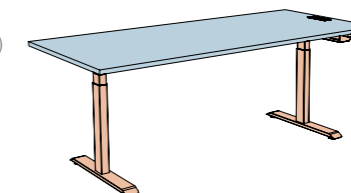

Nuancier

Bureaux seuls

MÉLAMINE / MÉTAL
#1 Plateaux / Piètements et goulottes



Bureaux avec meuble / carter

MÉLAMINE / MÉTAL / MÉLAMINE
#2 Plateaux / Piètements et goulottes / Corps et façades meuble + carter

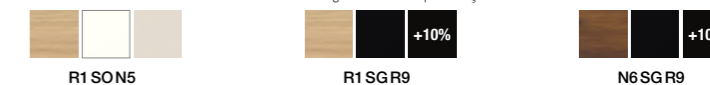



FABRICANT
FRANÇAIS
DE MOBILIER
DE BUREAU



PARIS

1 rue des Céréales - Bât 112 - 93200 SAINT DENIS - Tel : +33 (0)1 49 35 60 00

BRUXELLES

81, Chaussée de Nivelles - 1420 BRAINE-L'ALLEUD - Tel : +32 (0)2 894 99 80

eol-group.net