

# Camille 2

LE MEUBLE CASIER MODULAIRE ET SÉCURISÉ



FABRICANT  
FRANÇAIS  
DE MOBILIER  
DE BUREAU



# Camille 2

## Le meuble casier modulaire et sécurisé

CAMILLE 2 est une gamme complète de casiers modulaires, pensée pour répondre aux besoins de rangement personnel et partagé dans les espaces de travail.

Disponible en modules de 4 à 12 cases, elle s'adapte aux différents usages du bureau : accueil, open-spaces, zones collaboratives, espaces de formation... Ses trois systèmes de fermeture, à clé, à code ou RFID, permettent de sécuriser les effets personnels selon les besoins de chaque utilisateur.

Avec ses modules ouverts en quart de cercle, sa penderie juxtaposable, sa banquette indépendante et sa version avec dos tapissé en PET acoustique, CAMILLE 2 offre de nombreuses possibilités de configuration. Pratique, élégante et modulable, elle accompagne les collaborateurs comme les visiteurs au quotidien.

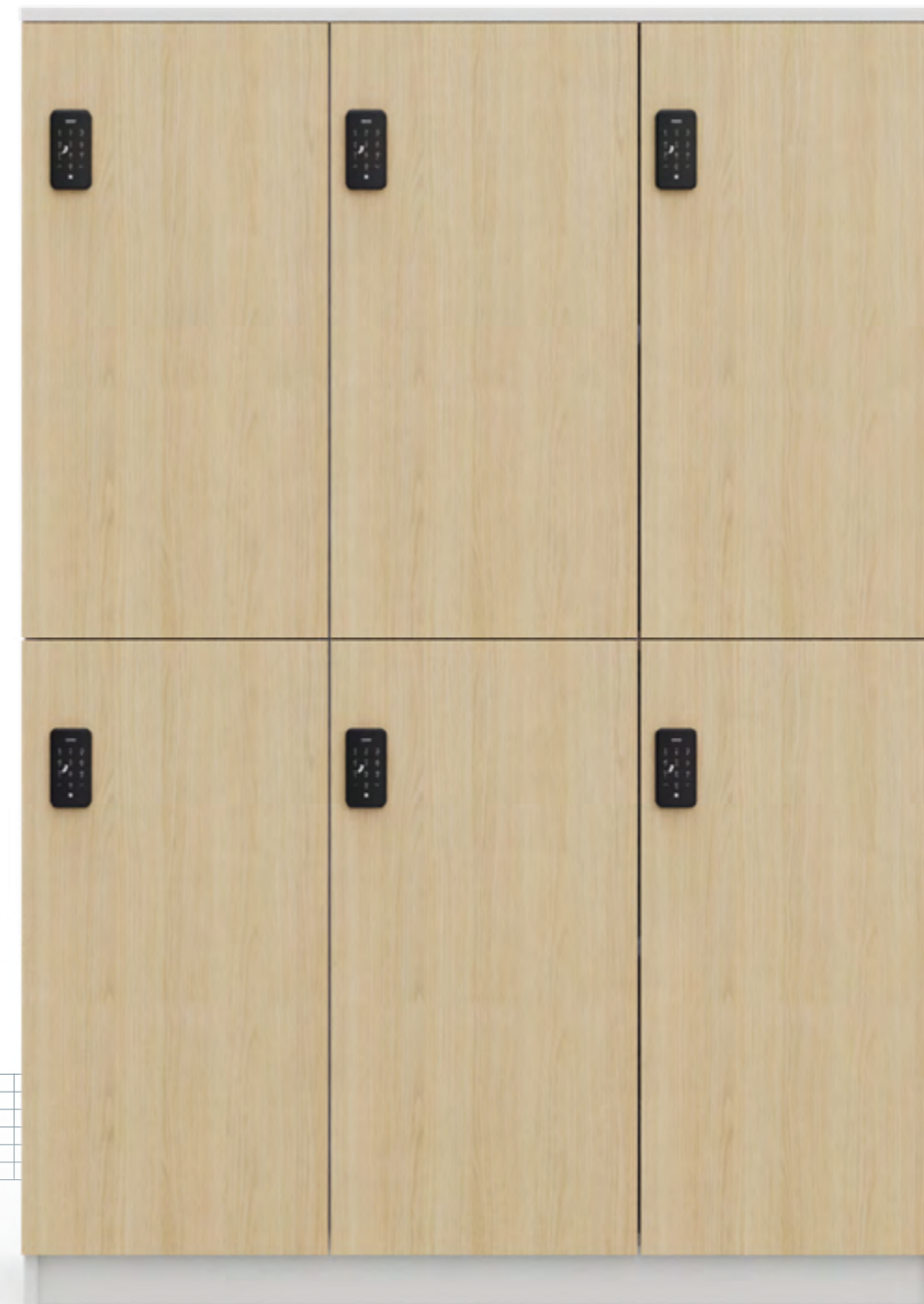

# Camille 2

Imaginée par le Studio Design EOL

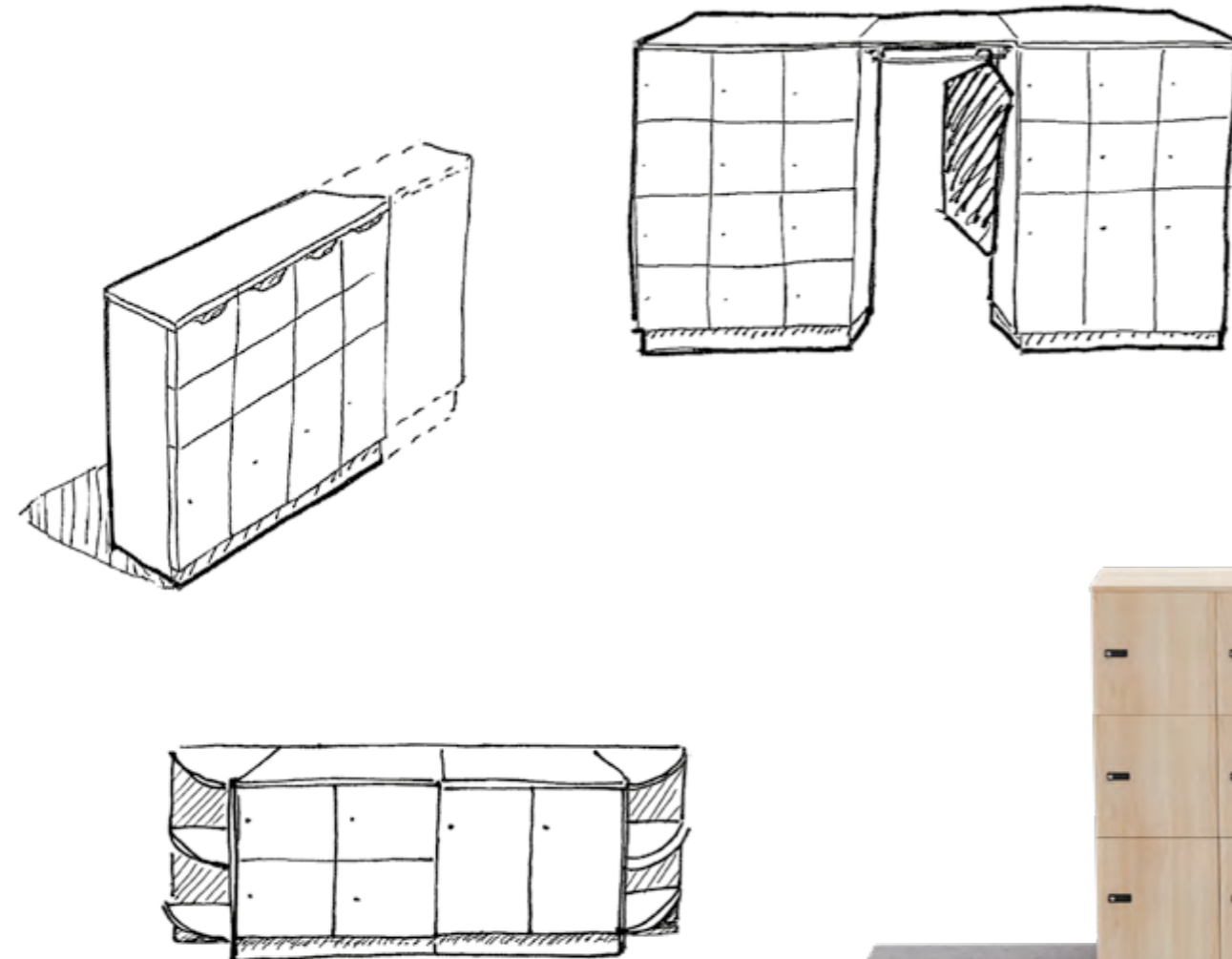

« Le défi de l'évolution de notre gamme de casiers CAMILLE 2 a été de trouver le juste équilibre entre une esthétique sobre et cohérente, des proportions harmonieuses et l'optimisation des chutes de matières premières.

Cette approche s'appuie sur une conception modulable, permettant de configurer des ensembles adaptés aux usages comme aux contraintes d'aménagement.»



Pauline Codron  
Directrice artistique EOL

Inspiré par l'histoire et les valeurs du design français, le Studio Design est une équipe d'experts composée d'une Directrice artistique, de designers produits et d'architectes d'intérieur.

Leurs missions ?

- › Réaliser une veille active des tendances pour créer un espace à votre image.
- › Imaginer, dessiner et créer les produits EOL
- › Vous conseiller dans votre projet d'aménagement d'espace : écoute, analyse, réalisation de plans 2D ou 3D

**Vous avez un projet ? Contactez nous !**



### LE RANGEMENT SÉCURISÉ POUR LES ESPACES D'ACCUEIL

En zone d'accueil, CAMILLE 2 offre aux visiteurs comme aux collaborateurs un rangement accessible et sécurisé dès leur arrivée. Elle permet de déposer facilement ses effets personnels tout en conservant un espace organisé. Disponible en modules de 4 à 12 cases, elle s'équipe de portes offrant différents systèmes de verrouillage au choix : serrure à clé, à code ou RFID. Associée à une penderie ou à une banquette, elle offre un point d'accueil à la fois fonctionnel, confortable et naturellement intégré aux espaces de travail.



### LE CASIER QUI S'INTÈGRE AUX ESPACES PARTAGÉS

Modulable, sécurisée et élégante, CAMILLE 2 apporte une réponse simple et efficace aux espaces partagés. Dans sa version avec dos tapissé en PET acoustique, elle crée une séparation visuelle et sonore entre les zones de travail, sans recourir au cloisonnement. Les casiers s'adaptent aux espaces collaboratifs, aux open spaces comme aux espaces d'accueil, pour garder les affaires accessibles, sécurisées et bien rangées tout au long de la journée.

Meubles casiers CAMILLE 2  
Table basse MARGOT  
Fauteuils et canapé MARGOT  
Bureaux AXEL 2  
Sièges OSCAR 2  
Plantes décoratives ALOCASIA



### LE RANGEMENT AU CŒUR DES ESPACES COLLABORATIFS

CAMILLE 2 accompagne les nouveaux modes de travail en apportant une solution de rangement simple, pratique et sécurisée. En complément, le module ouvert en quart de cercle accueille les ressources communes et apporte une touche design à l'aménagement. Grâce à ses différents modules, la gamme permet d'organiser les espaces de travail et d'améliorer le confort des utilisateurs.

Meubles casiers CAMILLE 2  
Bureaux ROBIN  
Sièges OSCAR 2  
Panneaux écrans SOLANGE



### RANGEMENTS SECURISÉS

- › Un système de fermeture adapté à chaque usage : à clé, à code ou RFID, selon les besoins et protocoles de l'entreprise.
- › La serrure RFID offre un accès rapide et sécurisé grâce à une ouverture par badge RFID fourni ou par code personnel. Son système de verrouillage intuitif permet une utilisation plus fluide et instantanée qu'une serrure mécanique traditionnelle, tout en garantissant une solution fiable et adaptée aux espaces de travail à usage partagé.

### MODULARITÉ POUR CHAQUE USAGE

- › Des casiers monoblocs de 4 à 12 cases adaptés à chaque espace et à chaque usage.
- › Des modules ouverts en quart de cercle pour offrir un rangement complémentaire.
- › Une penderie juxtaposable pratique pour y suspendre manteaux, vestes et autres effets personnels.
- › Une banquette indépendante avec rangement intégré offrant un espace d'attente et de détente.



### STYLE & DESIGN

- › Les portes recouvrantes de 25 mm habillent la structure sur toute sa hauteur pour offrir une façade lisse, soignée et moderne.
- › La plinthe intégrée au corps prolonge naturellement le meuble jusqu'au sol et garantit une finition nette.
- › CAMILLE 2 affirme un design élégant et structurant pensé pour valoriser les espaces partagés.

### AMÉNAGEMENT & SÉPARATION D'ESPACES

- › Dans sa version dos tapissé en PET, CAMILLE 2 assure une séparation visuelle et sonore efficace entre les zones de travail.
- › Les modules participent à la définition des différents espaces, sans recourir au cloisonnement.
- › Positionnés dos à dos, les modules bas peuvent créer un îlot informel accessible des deux côtés.



### DURABILITÉ

- › Portes, tablettes et plinthes fabriquées à partir de chutes de mélamine issues de la production.
- › Coussins de banquette disponibles en tissus recyclés.
- › Panneaux PET conçus à partir de matières recyclées.
- › Bois PEFC issus de forêts gérées durablement.

 **Exemples  
de configurations**



**Ranger**

Chaque collaborateur dispose d'un espace de rangement personnel, sécurisé et adapté.



**Accueil**

En réception, CAMILLE 2 compose un mur de rangements structurant et soigné. Elle offre aux visiteurs comme aux collaborateurs un accueil clair, pratique et sécurisé.



**Séparer les espaces**

Avec son dos tapissé en PET acoustique, CAMILLE 2 permet de délimiter les zones de travail tout en préservant l'ouverture des espaces.



**Îlot informel**

Dos à dos, les modules bas créent un point de rencontre naturel au cœur de l'espace de travail.



**Agile**

Composez un environnement organisé où chaque collaborateur peut déposer ses affaires, s'installer et se concentrer.



 **Zooms et/ou options**



**Module quart de cercle**

Idéal en extrémité pour apporter un complément de rangement.



**Fente courrier**

Permet le passage de courrier sans ouvrir la porte.



**Penderie**

Capacité jusqu'à 20 cintres.



**Porte-carte**

Permet d'identifier facilement les utilisateurs.



**Banquette**

Avec rangement intérieur intégré.



**Dos tapissé**

Habille le dos du casier et contribue au confort acoustique.



 **Zooms et/ou options**

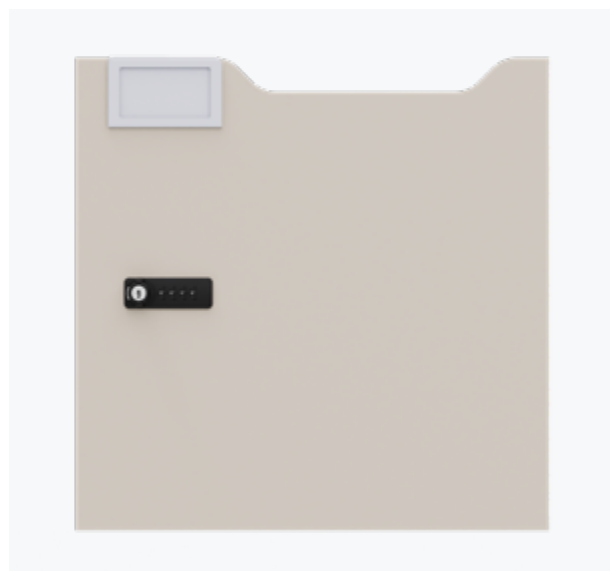

◀ **Porte avec fente courrier + porte-carte**  
Avec échancrure fonctionnelle et esthétique.

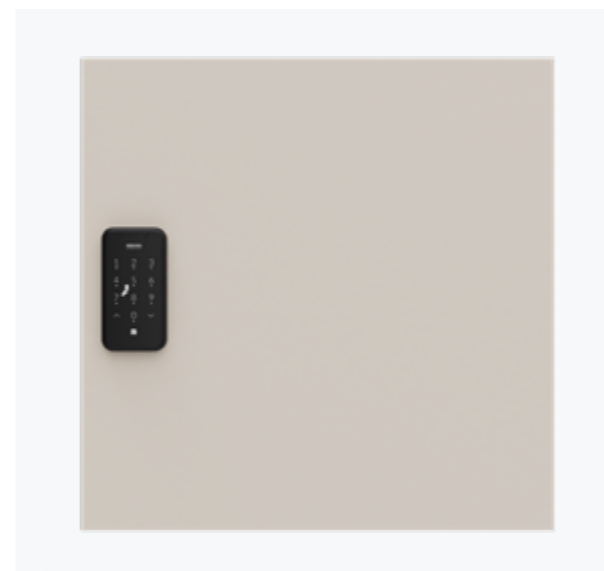

◀ **Serrure RFID**  
Fermeture électronique avec 2 modes d'ouverture / fermeture : à code via le clavier ou via un badge RFID fourni.

▶ **Portes recouvrantes**  
Façade lisse et esthétique.



▶ **Serrure à code**  
Fermeture manuelle idéale pour casiers non attitrés.

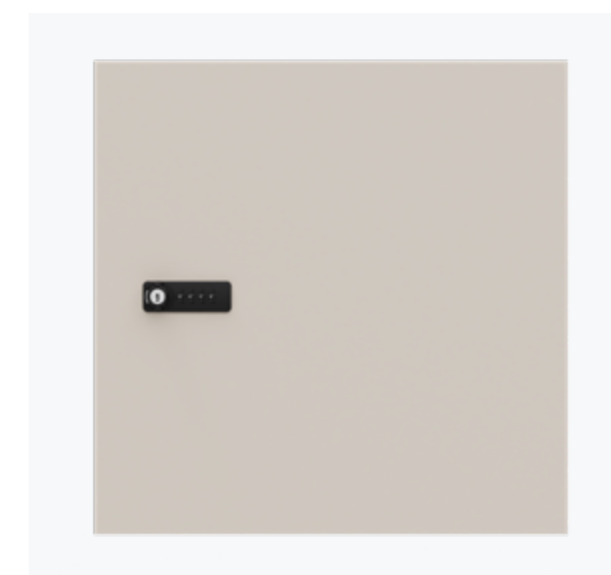

◀ **Socle avec plinthe intégrée**  
Finition soignée jusqu'au sol.



◀ **Serrure à clef**  
Fermeture manuelle idéale pour casiers attitrés.

# Camille 2

CARACTÉRISTIQUES TECHNIQUES



FABRICANT  
FRANÇAIS  
DE MOBILIER  
DE BUREAU



## Caractéristiques techniques



- › Panneaux issus de forêts durablement gérées - **PEFC**
- › **Classement au feu M3** (combustible moyennement inflammable) conformément à la norme **NF EN 13501-1**
- › **Panneaux certifiés E05** (contrôle de l'émission de formaldéhyde) avec max. 0.062 mg/m<sup>3</sup> ou une limite de 0,05 ppm et répondant à la norme **NF EN 717**
- › Panneaux mélamine conformes à la norme **ISO22196** qui leur confère des **propriétés antibactériennes**
- › **68% en moyenne issu de matières recyclées** (pré- et post-consommation) (90% pour le coloris R3 certifié CRADLE to CRADLE).
- › 100% recyclable

### Rangement sécurisé

Disponible avec trois types de serrures : à clef, à code, RFID

### Usages multiples

Ses différentes configurations et modules permettent d'aménager vos espaces et répondent à différents usages

### Meubles casiers



### Mélamine standard

- › Panneaux de particules agglomérées revêtus de mélamine, ép. 19 mm 2 faces décor traitées anti-reflets
- › Densité des panneaux de 620 à 690 kg/m<sup>3</sup>
- › Chants plats collés en ABS ép. 1 mm, rayonnés.
- › Chants assortis au décor du plateau

### Cases

- › Dimensions utiles 1 case : L. 378-397\* x H. 390 x P. 450 mm
  - Convient à l'accueil d'un casque de moto, d'un clavier standard jusqu'à 45 cm ou d'un PC portable jusqu'à 17 pouces
- › Dimensions utiles 2 cases : L. 378-397\* x H. 800 x P. 450 mm
  - Convient à l'accueil d'une valise cabine
  - Possibilité de retirer la tablette ou de la laisser afin de séparer la case en 2 (sauf tablettes centrales : voir spécificités pages suivantes dans la section portes)
- › Tablettes de séparation en mélamine ép. 25 mm (assorties au corps du meuble)
- › Poids réparti max. supporté par étagère : 20 kg
  - À démonter selon configuration 1 ou 2 cases - livrées montées
- › Meuble en mélamine 4, 6, 8, 9 ou 12 cases livré monté
- › 4 pieds métal en tubes section 40 x 40 mm, ép. 2 mm, course de réglage 10 mm

\* L. 378 mm pour les cases de gauche ; L. 396 mm pour les cases centrales et cases de droite (voir synoptique)

### Plinthe avant

- › Plinthe H. 80 mm intégré à la structure -plinthes en mélamine ép. 25 mm

### Assemblage

- › Corps du meuble livré monté



### Design unique EOL

Imaginée par notre Studio Design et fabriquée dans notre usine en Normandie

### Rangement personnel et partagé

De larges dimensions adaptées à la fois aux affaires personnelles et au matériel professionnel

### Esthétique épurée

Ses portes recouvrantes et sa plinthe intégrée valorisent vos espaces

**Portes mélamine recouvrantes**



**Mélamine standard**

- › Panneaux de particules agglomérées revêtus de mélamine, ép. 25 mm 2 faces décor traitées anti-reflets
  - › Densité des panneaux de 600 à 670 kg/m<sup>3</sup>
  - › Chants plats collés en ABS ép. 1 mm
  - › Chants assortis au décor du panneau
- Coloris Noir R9 : Panneaux MDF (densité 695 kg/m<sup>3</sup>) revêtus de mélamine et laqués PerfectSense sur une seule face (plusieurs couches de laque transparentes) à l'aspect mat et au toucher soyeux avec propriété anti-traces de doigts.
- › Format :
    - Pour 1 case : H. 412 x L. 412 mm
    - Pour 2 cases : H. 827 x L. 412 mm
    - Avec fente courrier : échancrure asymétrique permettant le passage de courrier sans ouverture de la porte
  - › Ouverture / Fermeture :
    - Ouverture de la porte (charnières) à droite
    - Charnières auto-freînées (soft-closing)
    - Degré d'ouverture de la porte : 90° (ne gêne pas l'ouverture de la case suivante)
    - Butée de fin de course à monter
- › Spécificité portes 2 cases : ne peuvent se positionner que sur les 2 cases en partie haute ou partie basse (car les tablettes centrales ne peuvent pas se retirer)  
Sur les meubles 6 et 9 cases : ne peuvent se positionner qu'en partie basse

**Compatibilité portes 2 cases**

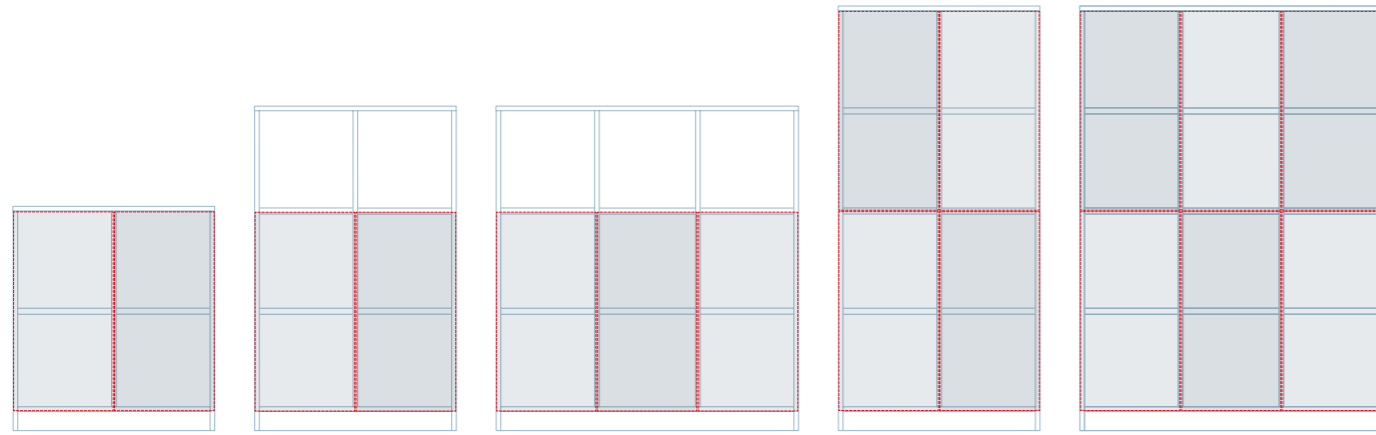

**Serrure à clef**

- › Corps et couverture frontale en polymère
- › Serrure horizontale à came 1 point
  - Fermeture à rotation 90°
  - Bouton rotatif ergonomique
- › 2 clés fournies dont 1 pliante
- › Une clef pass permettant l'ouverture de toute les cases est disponible en option (à attribuer au gestionnaire des bureaux)

**Assemblage**

- › Serrure à monter sur la porte (visserie incluse)
- › 2 longueurs de came : longue pour les cases centrales et cases de droite, courte pour les cases de gauche.

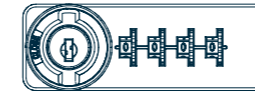

**Serrure à code**

- › Corps et couverture frontale en polymère
- › Serrure horizontale à came
  - Combinaison à 4 chiffres
  - Fermeture à rotation 90°
  - Bouton rotatif ergonomique
- › Dimensions : L. 77 x H. 27 x P. 253 mm

**Fonctionnement et paramétrage**

- › 2 modes de fonctionnement : privé ou public (par défaut)
  - Le paramétrage s'effectue avec la porte ouverte
  - Le dispositif pour passer du mode public au mode privé (ou vice versa) est positionné sur la partie arrière de la serrure (voir manuel d'utilisation)
- › 3 voyants : ouvert (vert), fermé (rouge), changement de code (bleu)
- › Une clef pass permettant le déverrouillage de toutes les cases est disponible (en option)

**Assemblage**

- › Serrure à monter sur la porte (visserie incluse)
- › 2 longueurs de came : longue pour les cases centrales et cases de droite, courte pour les cases de gauche.

**Serrure RFID**

- › Clavier frontal à 10 chiffres
- › Serrure électronique alimentée par 4 piles AA fournies
- › Durée de vie de la batterie : 10 000 cycles

**Fonctionnement et paramétrage**

- › 2 modes de fonctionnement : privé ou public (par défaut)
  - Le dispositif pour passer du mode public au mode privé (ou vice versa) est positionné sur la partie arrière de la serrure (voir manuel d'utilisation)
- › 1 badge utilisateur et 1 kit d'ouverture d'urgence sont fournis
- › Ouverture / fermeture : avec le badge utilisateur fourni ou par une combinaison de 4 à 8 chiffres via le clavier.
- › Garantie 2 ans

**Assemblage**

- › Serrure à monter sur la porte (visserie incluse)
- › 2 perçages différents selon la position de la case : voir notice de montage.



**Options**

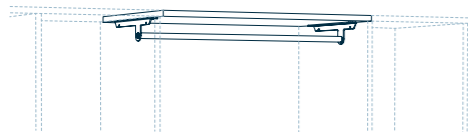

**Module penderie**

- › Panneaux de particules agglomérées revêtus de mélamine, ép. 25 mm 2 faces décor traitées anti-reflets
- › Densité des panneaux de 600 à 670 kg/m<sup>3</sup>
- › Chants plats collés en ABS ép. 1 mm
- › Dimensions : L. 794 x P. 496 mm
- › Capacité : Jusqu'à 20 cintres
- › Tringle en métal noir diamètre 20 mm, ép. 2 mm

**Assemblage**

- › Module à monter en juxtaposé entre 2 meubles -Livrée démontée (visserie incluse). Nous préconisons un montage entre modules 8 et/ou 12 cases pour un meilleur confort d'usage.

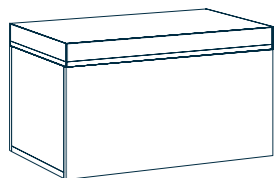

**Module banquette**

- › Panneaux de particules agglomérées revêtus de mélamine, ép. 19 mm 2 faces décor traitées anti-reflets
- › Densité des panneaux de 620 à 690 kg/m<sup>3</sup>
- › Chants plats collés en ABS ép. 1 mm
- › Dimensions : L. 793 x P. 470 x H. 456 mm
- › Assise en mousse ép. 60 mm, densité 43 kg/m
- › Rangement intérieur disponible en retirant le coussin
- › Capacité de charge maximale : 160 kg répartis

**Assemblage**

- › Module à monter.

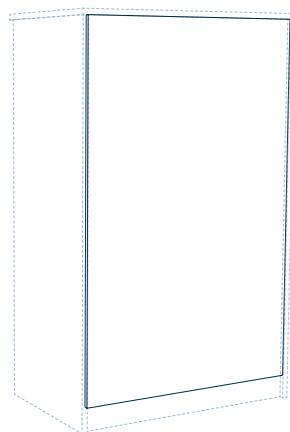

**Dos acoustique en PET**

- › Panneaux composés à 100% de fibre de polyester ép. 12 mm
- › Normes anti feu : EN 13501 - Classe B S1 d0 - M1
- › Recyclabilité : 60% de matière recyclé / 100% recyclable (PET 60% recyclés à partir de déchets conso / 35% recyclés à partir de déchets production)
- › Fixation au dos par collage
- › Coefficient d'absorption acoustique : 0,25-0,95 MHz (classement E-A) selon normes NF EN ISO 354 et NF EN ISO 11654 (rapport d'essais disponible sur demande). Garantie 2 ans.

**Assemblage**

- › Module livré monté (intégré au dos du meuble cases)

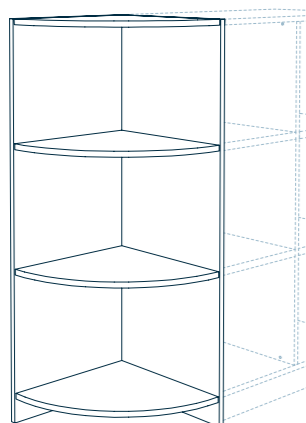

**Modules d'extrémité en quart de cercle**

- › Panneaux de particules agglomérées revêtus de mélamine, ép. 19 mm 2 faces décor traitées anti-reflets
- › Densité des panneaux de 620 à 690 kg/m<sup>3</sup>
- › Chants plats collés en ABS ép. 1 mm
- › Dimensions : L. 477 mm x P. 496 mm x H. 928 / 1343.5 / 1759 mm
- › Tablettes de séparation en mélamine ép. 19 mm (assorties au corps du meuble)

**Assemblage**

- › Module à monter.

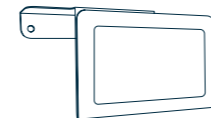

**Porte-carte**

- › En tôle 7/10
- › L. 125 x P. 29 x H. 62 mm
- › Butée pour maintien de la carte : dimensions de cartes recommandées de L. 85 x H. 54 mm (fenêtre de L. 79 x H. 44 mm)
- Lien gabarit : <https://download.eollibrary.net/catalogue/eol25/fr/gabarit-85x54-carte-porte-etiquette-camille.doc>
- › Compatible avec toutes les portes
- › Se pose sur la tranche du haut de la porte - Fixation à l'arrière de la porte par vis possible (vis à bois fournie).
- › Finitions métal disponibles : Blanc (SO), Noir (SG), Vert réséda (ZG)

**Clef pass**

- › Pour serrures à code et à clé (différents modèles) permettant l'ouverture de toutes les cases. À attribuer au(x) responsable(s) de la gestion des casiers.

Meubles casiers

Hauteur 928 mm

① Sans dos PET  
② Avec dos PET  
— Tablette amovible

4 cases

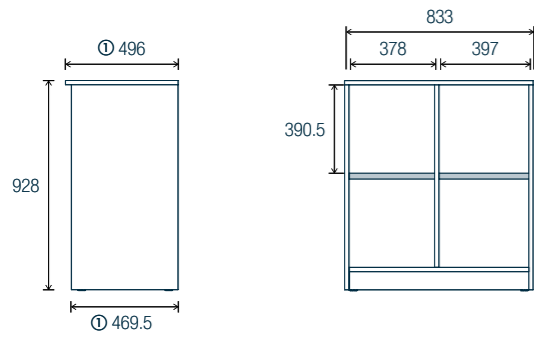

Angle 2 cases

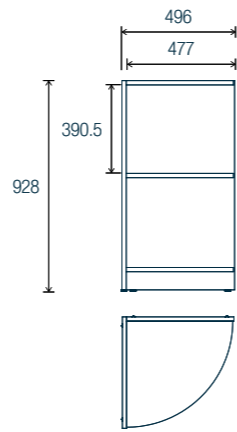

Hauteur 1343.5 mm

6 cases

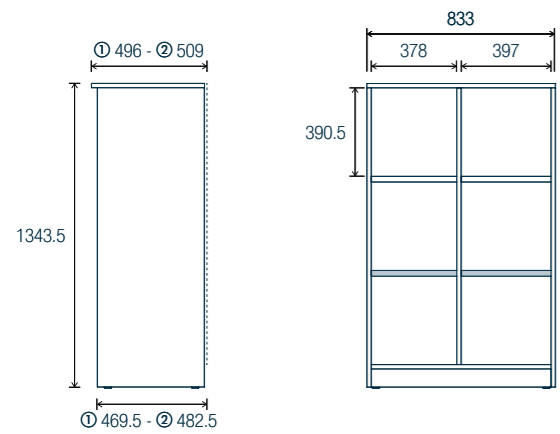

9 cases

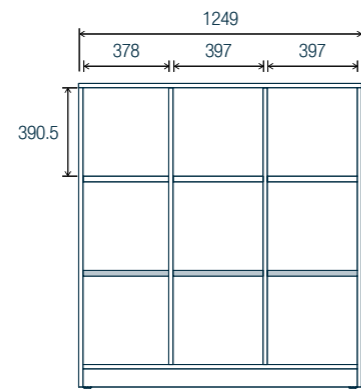

Angle 3 cases

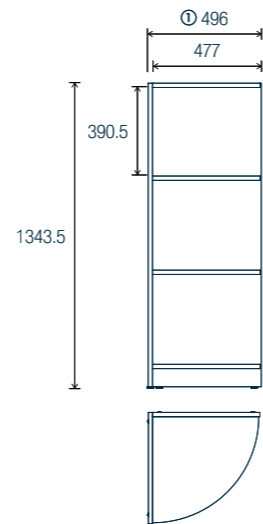

Hauteur 1759 mm

8 cases

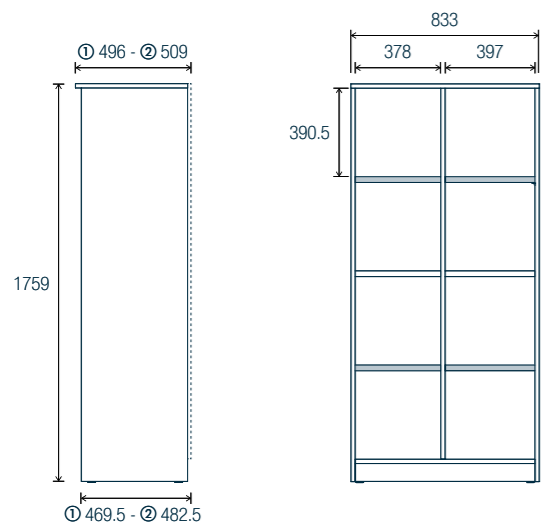

12 cases

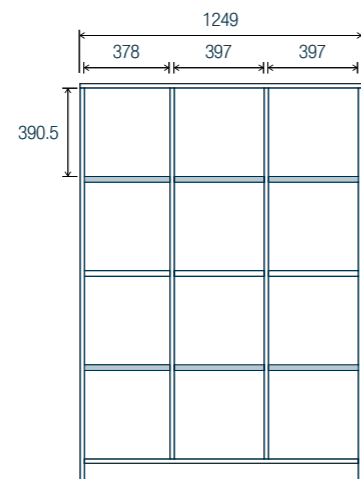

Angle 4 cases

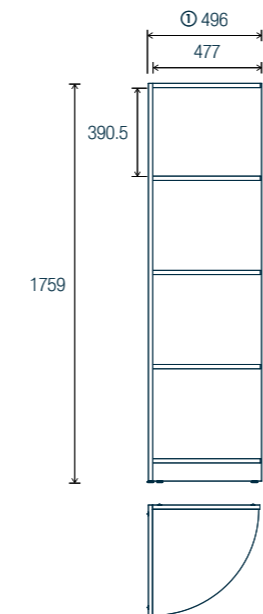

Portes mélamine - Serrure à clef, à code ou RFID

Sans fente courrier

Pour 1 case

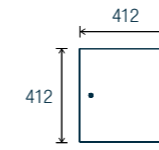

Pour 2 cases

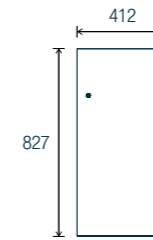

Avec fente courrier

Pour 1 case

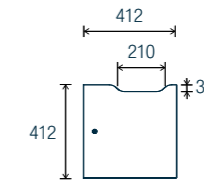

Pour 2 cases

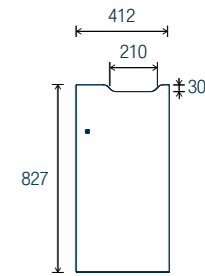

Voir Compatibilité portes 2 cases page 4 de cette fiche technique

Module penderie juxtaposé

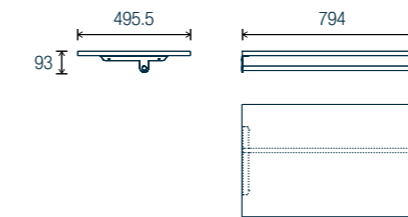

Module banquette indépendant

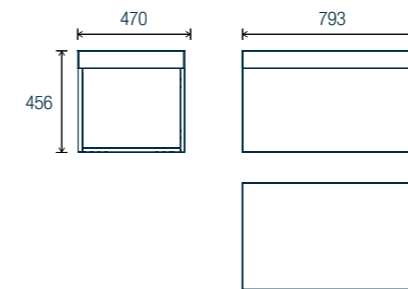

## Consignes de sécurité

Les meubles de la gamme Camille 2 (meubles casiers, modules quart de cercle et banquettes) sont conçus pour une utilisation conformément aux prescriptions d'installation et d'usage définies par le fabricant. Les meubles sont conçus pour être autoportants sous réserve : du respect des conditions d'installation, du réglage correct des vérins, du respect des charges admissibles, et, selon les configurations, de la mise en œuvre des dispositifs de fixation recommandés ou obligatoires.

### Afin de prévenir tout risque de basculement ou de chute du mobilier :

#### Pour les meubles d'une hauteur inférieure ou égale à 140 cm :

- › La fixation au mur ou au sol est fortement recommandée, notamment en cas d'usage intensif, de sol irrégulier, d'implantation isolée ou de forte sollicitation des portes.

#### Pour les meubles d'une hauteur supérieure à 140 cm :

- › La fixation au mur ou au sol est obligatoire

#### Pour les implantations en îlot ou au centre d'une pièce :

- › La fixation au sol est obligatoire pour les meubles de plus de 140 cm de hauteur

### Dispositifs de fixation

- › Les équerres de fixation murale et le kit de fixation au sol sont fournis avec le mobilier
- › Les vis et chevilles ne sont pas fournies et restent à la charge du client, qui doit les adapter à la nature du support (mur, cloison, dalle, plancher, etc.).
- › Les fixations murales doivent être positionnées conformément à la notice de montage, au niveau du haut du meuble.
- › Les dispositifs de fixation au sol doivent être installés conformément à la notice de montage, au niveau des pieds et aux points prévus.

### Conditions d'installation

- › Le mobilier doit impérativement être installé sur un sol plan et stable.
- › Le réglage des vérins est obligatoire avant mise en service.

### Conditions d'utilisation

- › Les charges les plus lourdes doivent être placées dans les compartiments inférieurs.
- › Toute surcharge en partie haute est interdite.
- › Le mobilier n'est pas conçu pour supporter :
  - l'escalade,
  - l'appui d'une personne,
  - la suspension de charges extérieures, ou toute utilisation autre que le rangement prévu.
- › Les portes doivent être maintenues fermées hors utilisation.
- › Toute modification du mobilier ou suppression des dispositifs de stabilisation/fixation est interdite.

### Charges admissibles

- › Charge maximale admissible par tablette (charge uniformément répartie) : 20 kg maximum.
- › Charge totale admissible par module :
  - Meubles 4 cases : 60 kg maximum
  - Meubles 6 cases : 90 kg maximum
  - Meubles 8 cases : 120 kg maximum
  - Meubles 9 cases : 135 kg maximum
  - Meubles 12 cases : 180 kg maximum
  - Modules quart de cercle 2/3/4 cases : 30/45/60 kg maximum

### Responsabilité de l'installation

- › La conformité et la sécurité de l'installation relèvent de la responsabilité du client, notamment concernant :
  - la nature et la résistance des supports,
  - le choix des systèmes de fixation,
  - le respect des prescriptions de montage du fabricant
- › Toute installation sur sol en pente, irrégulier ou déformable est proscrite sans dispositif compensatoire adapté.



## Nancier Teintes et Matières

### Mélamine - Corps / Portes

#### Bois



**RZ**  
Acacia de Lakeland



**R1**  
Chêne naturel

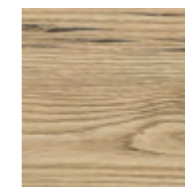

**R3**  
Chêne Brunswick

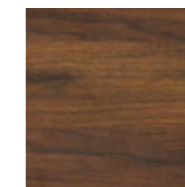

**N6**  
Noyer brun

#### Unis



**MG**  
Blanc neige



**N5**  
Lin



**R7\***  
Vert avocat



**R9\***  
Noir PerfectSense\*



\*Coloris Noir R9 PerfectSense :



Toucher velours



Anti-traces de doigts

\*R7, R9 disponibles uniquement pour les portes

### PET - Habillage acoustique dos



**ON**  
Gris béton



**OP**  
Bleu pétrole

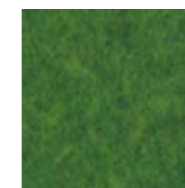

**OT**  
Avocat

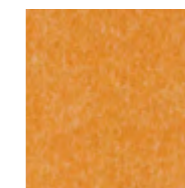

**OY**  
Mandarine

**Tissus - Banquette**

**Chili - Cat. B**

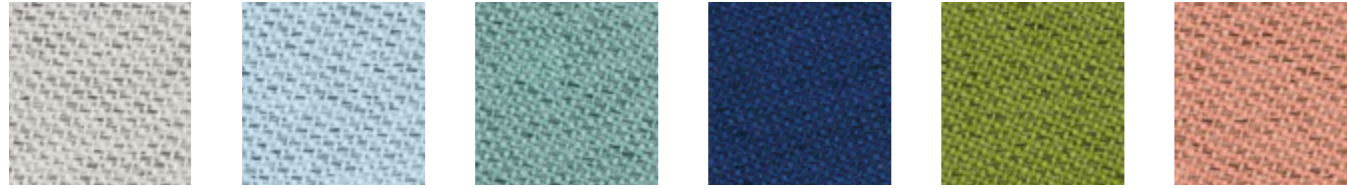

**BC** Gris clair chiné    **BF** Bleu givré chiné    **BG** Céladon chiné    **BH** Bleu minuit chiné    **BK** Vert olive chiné    **BL** Saumon chiné

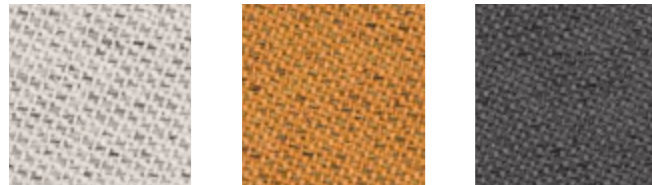

**BM** Beige chiné    **BO** Curcuma chiné    **BN** Chocolat chiné

**Step / Step mélange - Cat. B**

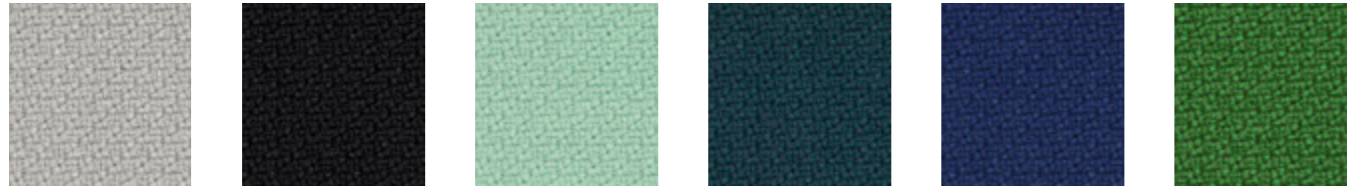

**E5** Gris clair    **A6** Noir    **E4** Vert d'eau    **A4** Bleu pétrole    **A3** Bleu marine    **A1** Bambou

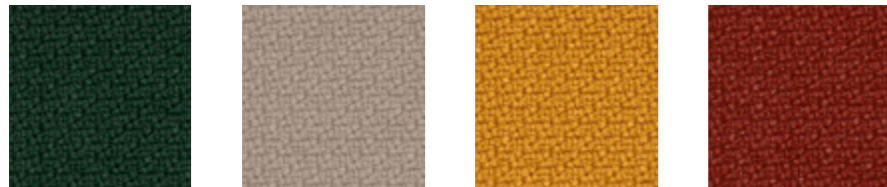

**A9** Vert anglais    **A2** Beige    **A5** Jaune moutarde    **E6** Tomette

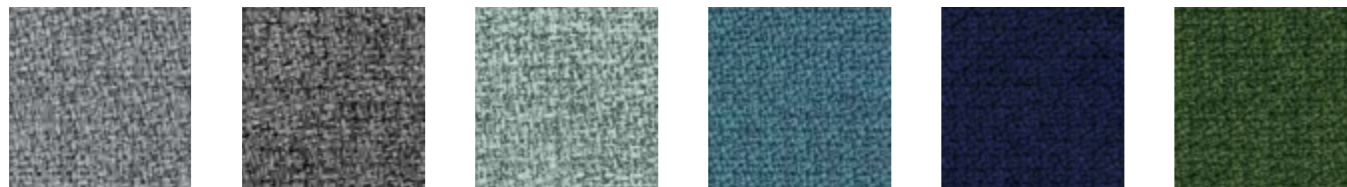

**B5** Gris clair chiné    **B1** Anthracite chiné    **E7** Vert d'eau chiné    **B4** Bleu dénim chiné    **B6** Marine chiné    **B2** Bambou chiné

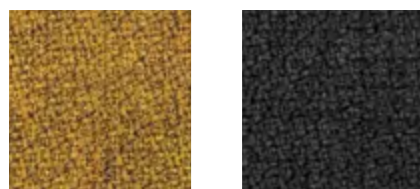

**E9** Jaune moutarde chiné    **B7** Marron foncé chiné

**Bois - Corps, portes, tablettes, plinthes**

|   | Mélamine  |                             |
|---|---|-----------------------------|
|   | Epaisseur 19 mm   | Epaisseur 25 mm             |
|   | Top, côtés, fonds   | Portes, tablettes, plinthes |
| <b>Revêtement double face, traité anti-reflets</b>                      | ✓   | ✓                           |
| <b>Finitions</b>  | Toutes  | Toutes                      |
| <b>Chants plats ABS anti-chocs et rayonnés<sup>(1)</sup></b>            | ✓   | ✓                           |
| <b>Anti-bactérien</b>   | ✓   | ✓                           |
| <b>Densité<sup>(2)</sup></b>  | 620 > 690 kg/m <sup>3</sup>   | 600 > 670 kg/m <sup>3</sup> |
| <b>PEFC</b><br>(issus de forêts gérées durablement)                     | ✓   | ✓                           |
| <b>Certifiés E05</b><br>(conforme à la norme NF EN 717)                 | ✓   | ✓                           |
| <b>Classement au feu</b><br>(conforme à la norme NF EN 13501-1)         | Classement M3 (D-S2,d0 EUROCLASS) pour tous les décors.   |                             |
| <b>% moyen issu de matière recyclées</b><br>(pré- et post-consommation) | 68%   |                             |
| <b>% recyclabilité</b>  | 100%  |                             |
| <b>Entretien</b>  | Passer un chiffon humide avec une eau savonneuse.<br>A éviter : produits abrasifs et détergeants. |                             |

*\*Coloris Noir R9 : Revêtement mélamine sur les 2 faces avec finition laquée mate PerfectSense sur une face.  
(1) Chants assortis au coloris du plateau excepté pour le coloris N8 (chants multiplis) - Chants ABS 2 mm  
(2) Densité : Tolérance +/- 10%*

**Tissu**

**Chili - Cat. B**

| Composition  | Poids du tissu                       | Nombre de tours d'abrasion | Tenue à la lumière    | Résistance au frottement               | Normes anti feu  | Environnement  |
|--|--------------------------------------|----------------------------|-----------------------|--|--|--|
| 100% polyester recyclé post-consommation FR (FR: Fire retardant - à l'intérieur de la fibre) | 470 g/ml (lm)<br>(15.16 oz / lin yd) | 60 000<br>EN ISO 12947-2   | 5-8<br>EN ISO 105-B02 | 4-5<br>EN ISO 105 x 12<br>Mouillé -Sec | EN 1021 - 1&2<br>NFP 92-503/504/505 M1<br>NF D 60-013 AM18<br>BS 7176<br>BS 5852 Crib 5<br>DIN 4102 B1<br>EN 13501 | STANDARD 100 by OEKO-TEX®<br>Fibre 100% recyclé<br>Basse émission de COV |

**Step / Step Mélange - Cat. B**

| Composition      | Poids du tissu                              | Nombre de tours d'abrasion | Tenue à la lumière    | Résistance au frottement               | Normes anti feu  | Environnement  |
|------------------|---|----------------------------|-----------------------|--|--|--|
| 100% trevira® CS | 470 g/m <sup>2</sup><br>(15.16 oz / lin yd) | 100 000<br>EN ISO 12947-2  | 5-7<br>EN ISO 105-B02 | 4-5<br>EN ISO 105 x 12<br>Mouillé -Sec | EN 1021 - 1&2<br>NFP 92-503/504/505 M1<br>NF D 60-013 AM18<br>BS 7176<br>BS 5852 Crib 5<br>DIN 4102 B1<br>EN 13501 | STANDARD 100 by OEKO-TEX®<br>EU Ecolabel<br>Teintures non métalliques<br>Basse émission de COV |

## Caractéristiques techniques

### Normes

#### Fabriqué en France



Gamme imaginée par notre Studio Design et fabriquée en France dans notre usine de Normandie



**PEFC** est le premier système de certification forestière en termes de surfaces forestières certifiées et la première source de bois certifié au monde



La **classe E05** (contrôle de l'émission de formaldéhyde) impose un maximum de 0.062 mg/m<sup>3</sup> ou une limite de 0,05 ppm, répondant à la **norme NF EN 717-2** et assure ainsi le plus bas taux autorisé pour les matériaux de construction et d'ameublement



**Surface anti-bactérienne garantie** pour tous les plateaux en mélamine



L'ensemble des composants est **garanti 5 ans** (hors habillage en PET acoustique et serrure RFID garantis 2 ans) dans le cadre d'une utilisation normale

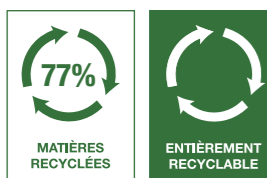

**77%** de cette gamme est issu de **matières recyclées**  
**Camille 2** est une gamme **entièrement recyclable**



FABRICANT  
FRANÇAIS  
DE MOBILIER  
DE BUREAU



**PARIS**

1 rue des Céréales - Bât 112 - 93200 SAINT DENIS - Tel : +33 (0)1 49 35 60 00

**BRUXELLES**

81, Chaussée de Nivelles - 1420 BRAINE-L'ALLEUD - Tel : +32 (0)2 894 99 80

[eol-group.net](http://eol-group.net)



|                       | DOS LISSE   |         |    | DOS PET ACOUSTIQUE |         |    |
|-----------------------|---|---------|----|--------------------|---------|----|
|                       | Réf.  | Prix HT | EC | Réf.               | Prix HT | EC |
| <b>Corps mélamine</b> | A compléter avec des portes mélamine (ouverture des portes à droite) - Dimensions utiles 1 case : L. 37,8-39,7 x H. 39 x P. 45 cm<br>Plinthe avant intégrée au corps du meuble. Meuble livré monté<br>Disponible avec un dos lisse ou avec un habillage du dos en PET acoustique. |         |    |                    |         |    |

| H. 92,8 CM |                             |                |       |          |   |   |
|------------|-----------------------------|----------------|-------|----------|---|---|
|            | Meuble 4 cases - L. 83,3 cm | 1 067 868 + #1 | 515 € | + 8,31 € | - | - |

| H. 134,4 CM |                              |                |       |           |                   |                   |
|-------------|------------------------------|----------------|-------|-----------|-------------------|-------------------|
|             | Meuble 6 cases - L. 83,3 cm  | 1 067 869 + #1 | 705 € | + 11,79 € | 1 067 893 + #1 #2 | 1 130 € + 11,43 € |
|             | Meuble 9 cases - L. 124,9 cm | 1 067 871 + #1 | 910 € | + 14,32 € | 1 067 895 + #1 #2 | 1 335 € + 16,19 € |

| H. 175,9 CM |                               |                |         |           |                   |                   |
|-------------|-------------------------------|----------------|---------|-----------|-------------------|-------------------|
|             | Meuble 8 cases - L. 83,3 cm   | 1 067 870 + #1 | 810 €   | + 14,21 € | 1 067 894 + #1 #2 | 1 360 € + 14,76 € |
|             | Meuble 12 cases - L. 124,9 cm | 1 067 872 + #1 | 1 100 € | + 20,19 € | 1 067 896 + #1 #2 | 1 650 € + 20,96 € |

| SERRURE À CLÉ | SERRURE À CODE | SERRURE RFID                                   |
|---------------|----------------|--|
|               |                |  |
|               |                | Badge RFID +<br>kit ouverture d'urgence inclus |

| Portes mélamine | SERRURE À CLÉ                 |         |          | SERRURE À CODE |         |          | SERRURE RFID   |         |          |
|-----------------|-------------------------------|---------|----------|----------------|---------|----------|----------------|---------|----------|
|                 | Réf.                          | Prix HT | EC       | Réf.           | Prix HT | EC       | Réf.           | Prix HT | EC       |
|                 | <b>Porte pour 1 case</b>      |         |          |                |         |          |                |         |          |
|                 | Sans fente courrier - l'unité |         |          |                |         |          |                |         |          |
|                 | 1 067 874 + #1                | 90 €    | + 0,58 € | 1 067 878 + #1 | 90 €    | + 0,58 € | 1 067 908 + #1 | 170 €   | + 0,58 € |
|                 | 1 067 873 + #1                | 90 €    | + 0,56 € | 1 067 877 + #1 | 90 €    | + 0,56 € | 1 067 907 + #1 | 170 €   | + 0,56 € |
|                 | <b>Porte pour 2 cases</b>     |         |          |                |         |          |                |         |          |
|                 | Sans fente courrier - l'unité |         |          |                |         |          |                |         |          |
|                 | 1 067 876 + #1                | 110 €   | + 1,11 € | 1 067 880 + #1 | 110 €   | + 1,11 € | 1 067 909 + #1 | 190 €   | + 1,09 € |
|                 | 1 067 875 + #1                | 110 €   | + 1,09 € | 1 067 879 + #1 | 110 €   | + 1,09 € | 1 067 910 + #1 | 190 €   | + 1,11 € |

| Options |  |  | Réf.           | Prix HT | EC       |
|---------|--|--|----------------|---------|----------|
|         | <b>Lot de 4 porte-carte métal</b> - A placer sur le dessus de la porte (vis à bois fournie pour fixation) - Format de carte 85 x 54 mm (cartes non fournies) |  |                |         |          |
|         | H. 62 x L. 125 x ép. 29 mm   |  | 1 067 892 + #3 | 48 €    | + 0,04 € |
|         | <b>Clé pass</b>  |  |                |         |          |
|         | Pour serrure à code  |  | 1 067 814      | 10 €    | + 0,00 € |
|         | Pour serrure à clé   |  | 1 067 911      | 10 €    | + 0,00 € |

| Modules complémentaires |  |  | Réf. | Prix HT | EC |
|-------------------------|--|--|------|---------|----|
|-------------------------|--|--|------|---------|----|

| MODULE PENDERIE  |                      |  |                |       |          |
|--|----------------------|--|----------------|-------|----------|
| Module juxtaposable à installer UNIQUEMENT entre 2 modules (de préférence H. 175,9 cm) - Barre penderie finition noire |                      |  |                |       |          |
|  | L. 79,4 x P. 49,6 cm |  | 1 067 901 + #1 | 110 € | + 1,14 € |

| BANQUETTE INDÉPENDANTE       |                              |  |                   |       |          |
|------------------------------|------------------------------|--|-------------------|-------|----------|
| Module avec coussin d'assise |                              |  |                   |       |          |
|                              | L. 79,3 x P. 47 x H. 45,6 cm |  | 1 067 902 + #1 #4 | 360 € | + 4,60 € |

| MODULES D'EXTRÉMITÉ EN QUART DE CERCLE                      |  |  |                |       |          |
|---|--|--|----------------|-------|----------|
| Plinthe intégrée au corps du meuble - Structure en mélamine |  |  |                |       |          |
|   |  |  | DOS LISSE      |       |          |
|   | H. 92,8 cm - 2 cases - L. 47,7 x P. 49,6 cm  |  | 1 067 885 + #1 | 250 € | + 3,33 € |
|   | H. 134,4 cm - 3 cases - L. 47,7 x P. 49,6 cm |  | 1 067 886 + #1 | 310 € | + 4,69 € |
|   | H. 175,9 cm - 4 cases - L. 47,7 x P. 49,6 cm |  | 1 067 887 + #1 | 365 € | + 6,05 € |

| Nuancier                                 |    |     |     |                                    |    |    |    |                         |              |                                       |           |    |    |    |                                 |
|--|----|-----|-----|------------------------------------|----|----|----|-------------------------|--------------|---------------------------------------|-----------|----|----|----|---------------------------------|
| MÉLAMINE<br>#1 Corps / Portes / Tablette |    |     |     | PET ACOUSTIQUE<br>#2 Habillage dos |    |    |    | MÉTAL<br>#3 Porte-carte |              | TISSU - Cat. B<br>#4 Coussin d'assise |           |    |    |    |                                 |
|  |    |     |     |                                    |    |    |    |                         |              |                                       |           |    |    |    |                                 |
| MG                                       | N5 | R7* | R9* | RZ                                 | R1 | R3 | N6 | Gris béton              | Bleu pétrole | Avocat                                | Mandarine | SO | SG | ZG | B5 Chilli - Step / Step mélange |

\* Finitions R7 et R9 disponibles uniquement pour les portes



## Corps mélamine

A compléter avec des portes mélamine (ouverture des portes à droite) - Dimensions utiles 1 case : L. 37,8-39,7 x H. 39 x P. 45 cm

Plinthe avant intégrée au corps du meuble. Meuble livré monté

Disponible avec un dos lisse ou avec un habillage du dos en PET acoustique.

### H. 92,8 CM



Meuble 4 cases - L. 83,3 cm

1 067 868 + #1

515 €

-

-

### H. 134,4 CM



Meuble 6 cases - L. 83,3 cm

1 067 869 + #1

705 €

1 067 893 + #1 #2

1 130 €

Meuble 9 cases - L. 124,9 cm

1 067 871 + #1

910 €

1 067 895 + #1 #2

1 335 €

### H. 175,9 CM



Meuble 8 cases - L. 83,3 cm

1 067 870 + #1

810 €

1 067 894 + #1 #2

1 360 €

Meuble 12 cases - L. 124,9 cm

1 067 872 + #1

1 100 €

1 067 896 + #1 #2

1 650 €

### SERRURE À CLÉ



### SERRURE À CODE



### SERRURE RFID

Badge RFID +  
kit ouverture d'urgence inclus



## Portes mélamine



### Porte pour 1 case

Sans fente courrier - l'unité

1 067 874 + #1

90 €

1 067 878 + #1

90 €

1 067 908 + #1

170 €

Avec fente courrier - l'unité

1 067 873 + #1

90 €

1 067 877 + #1

90 €

1 067 907 + #1

170 €

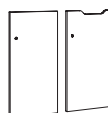

### Porte pour 2 cases

Sans fente courrier - l'unité

1 067 876 + #1

110 €

1 067 880 + #1

110 €

1 067 909 + #1

190 €

Avec fente courrier - l'unité

1 067 875 + #1

110 €

1 067 879 + #1

110 €

1 067 910 + #1

190 €

## Options



**Lot de 4 porte-carte métal** - A placer sur le dessus de la porte (vis à bois fournies pour fixation) - Format de carte 85 x 54 mm (cartes non fournies)

H. 62 x L. 125 x ép. 29 mm

1 067 892 + #3

48 €

### Clé pass

Pour serrure à code

1 067 814

10 €

Pour serrure à clé

1 067 911

10 €

## Modules complémentaires

### MODULE PENDERIE

Module juxtaposable à installer UNIQUEMENT entre 2 modules (de préférence H. 175,9 cm) - Barre penderie finition noire



L. 79,4 x P. 49,6 cm

1 067 901 + #1

110 €

### BANQUETTE INDÉPENDANTE

Module avec coussin d'assise



L. 79,3 x P. 47 x H. 45,6 cm

1 067 902 + #1 #4

360 €

### MODULES D'EXTRÉMITÉ EN QUART DE CERCLE

Plinthe intégrée au corps du meuble - Structure en mélamine



H. 92,8 cm - 2 cases - L. 47,7 x P. 49,6 cm

1 067 885 + #1

250 €

H. 134,4 cm - 3 cases - L. 47,7 x P. 49,6 cm

1 067 886 + #1

310 €

H. 175,9 cm - 4 cases - L. 47,7 x P. 49,6 cm

1 067 887 + #1

365 €

## Nuancier

### MÉLAMINE

#1 Corps / Portes / Tablette

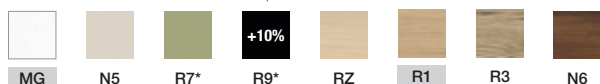

### PET ACOUSTIQUE

#2 Habillage dos



### MÉTAL

#3 Porte-carte



### TISSU - Cat. B

#4 Coussin d'assise



\* Finitions R7 et R9 disponibles uniquement pour les portes



|   | DOS LISSE |         | DOS PET ACOUSTIQUE |         |
|---|-----------|---------|--------------------|---------|
|   | Réf.      | Prix HT | Réf.               | Prix HT |
| <b>Corps mélamine</b>   |           |         |                    |         |
| A compléter avec des portes mélamine (ouverture des portes à droite) - Dimensions utiles 1 case : L. 37,8-39,7 x H. 39 x P. 45 cm<br>Plinthe avant intégrée au corps du meuble. Meuble livré monté<br>Disponible avec un dos lisse ou avec un habillage du dos en PET acoustique. |           |         |                    |         |

| H. 92,8 CM   |                             |                |           |   |
|--|-----------------------------|----------------|-----------|---|
|  | Meuble 4 cases - L. 83,3 cm | 1 067 868 + #1 | CHF 695,- | - |

| H. 134,4 CM   |                              |                |             |                   |
|---|------------------------------|----------------|-------------|-------------------|
|   | Meuble 6 cases - L. 83,3 cm  | 1 067 869 + #1 | CHF 952,-   | 1 067 893 + #1 #2 |
|  | Meuble 9 cases - L. 124,9 cm | 1 067 871 + #1 | CHF 1 229,- | 1 067 895 + #1 #2 |

| H. 175,9 CM   |                               |                |             |                   |
|---|-------------------------------|----------------|-------------|-------------------|
|   | Meuble 8 cases - L. 83,3 cm   | 1 067 870 + #1 | CHF 1 094,- | 1 067 894 + #1 #2 |
|  | Meuble 12 cases - L. 124,9 cm | 1 067 872 + #1 | CHF 1 485,- | 1 067 896 + #1 #2 |

### SERRURE À CLÉ





### SERRURE À CODE



### SERRURE RFID

Badge RFID +  
kit ouverture d'urgence inclus

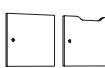



|   | SERRURE À CLÉ                 |           | SERRURE À CODE |           | SERRURE RFID   |           |
|---|-------------------------------|-----------|----------------|-----------|----------------|-----------|
|   | Réf.                          | Prix HT   | Réf.           | Prix HT   | Réf.           | Prix HT   |
| <b>Portes mélamine</b>  |                               |           |                |           |                |           |
|   | <b>Porte pour 1 case</b>      |           |                |           |                |           |
|   | Sans fente courrier - l'unité |           |                |           |                |           |
|   | 1 067 874 + #1                | CHF 122,- | 1 067 878 + #1 | CHF 122,- | 1 067 908 + #1 | CHF 230,- |
|   | 1 067 873 + #1                | CHF 122,- | 1 067 877 + #1 | CHF 122,- | 1 067 907 + #1 | CHF 230,- |
|  | <b>Porte pour 2 cases</b>     |           |                |           |                |           |
|   | Sans fente courrier - l'unité |           |                |           |                |           |
|   | 1 067 876 + #1                | CHF 149,- | 1 067 880 + #1 | CHF 149,- | 1 067 909 + #1 | CHF 257,- |
|   | 1 067 875 + #1                | CHF 149,- | 1 067 879 + #1 | CHF 149,- | 1 067 910 + #1 | CHF 257,- |

















| Options  |  | Réf.           | Prix HT  |
|--|--|----------------|----------|
|  | <b>Lot de 4 porte-carte métal</b> - A placer sur le dessus de la porte (vis à bois fournie pour fixation) - Format de carte 85 x 54 mm (cartes non fournies)<br>H. 62 x L. 125 x ép. 29 mm | 1 067 892 + #3 | CHF 65,- |
|  | <b>Clé pass</b>  |                |          |
|  | Pour serrure à code  | 1 067 814      | CHF 14,- |
|  | Pour serrure à clé   | 1 067 911      | CHF 14,- |

| Modules complémentaires |  | Réf. | Prix HT |
|-------------------------|--|------|---------|
|-------------------------|--|------|---------|

| MODULE PENDERIE  |                      |                |           |
|--|----------------------|----------------|-----------|
| Module juxtaposable à installer UNIQUEMENT entre 2 modules (de préférence H. 175,9 cm) - Barre penderie finition noire |                      |                |           |
|                                      | L. 79,4 x P. 49,6 cm | 1 067 901 + #1 | CHF 149,- |

| BANQUETTE INDÉPENDANTE   |                              |                   |           |
|--|------------------------------|-------------------|-----------|
| Module avec coussin d'assise   |                              |                   |           |
|  | L. 79,3 x P. 47 x H. 45,6 cm | 1 067 902 + #1 #4 | CHF 486,- |

| MODULES D'EXTRÉMITÉ EN QUART DE CERCLE   |  | DOS LISSE      |           |
|--|--|----------------|-----------|
| Plinthe intégrée au corps du meuble - Structure en mélamine                        |  |                |           |
|  | H. 92,8 cm - 2 cases - L. 47,7 x P. 49,6 cm  | 1 067 885 + #1 | CHF 338,- |
|  | H. 134,4 cm - 3 cases - L. 47,7 x P. 49,6 cm | 1 067 886 + #1 | CHF 419,- |
|  | H. 175,9 cm - 4 cases - L. 47,7 x P. 49,6 cm | 1 067 887 + #1 | CHF 493,- |

| Nuancier   |   |   |   |   |   |   |   |   |   |   |   |   |   |   |   |
|--|---|---|---|---|---|---|---|---|---|---|---|---|---|---|---|
| MÉLAMINE<br>#1 Corps / Portes / Tablette   |   |   |   | PET ACOUSTIQUE<br>#2 Habillage dos  |   |   |   | MÉTAL<br>#3 Porte-carte   |   | TISSU - Cat. B<br>#4 Coussin d'assise   |   |   |   |   |   |
|  |  |  |  |  |  |  |  |  |  |  |  |  |  |  |  |
| MG   | N5  | R7*   | R9*   | RZ  | R1  | R3  | N6  | ON  | OP  | OT  | OY  | SO  | SG  | ZG  | B5  |
|  |   |   |   | Gris béton  |   |   |   | Bleu pétrole  |   |   |   | Avocat  |   | Mandarine   |   |

\* Finitions R7 et R9 disponibles uniquement pour les portes