

# Axel 2 Manager

EEN STIJLVOLLE AANVULLING OP DE AXEL 2 ZIT-STA COLLECTIE



EUROPEES  
FABRIKANT  
VAN KANTOOR-  
MEUBILAIR



# Axel 2 Manager

## Een stijlvolle aanvulling op de Axel 2 zit sta collectie

Ontworpen als een dynamische oplossing combineert het AXEL 2 Manager bureau verfijnd design met uitstekende productiviteit.

De geraffineerde tweekleurige uitstraling, versterkt door zachte, afgeronde lijnen geïnspireerd op hoogwaardige residentiële interieurs, creëert een eigentijdse uitstraling waarin elk detail getuigt van kwaliteit en klasse.

In hoogte verstelbaar en uitgerust met krachtige gemotoriseerde technologie zorgt het voor de juiste werkdynamiek en bevordert het welzijn, efficiëntie en bewegingsvrijheid.

De AXEL 2-collectie, reeds geprezen om haar zit-sta bureaus en vergadertafels, wordt nu uitgebreid met een Manager-oplossing die elegantie en ergonomie stijlvol combineert.





#### **ELEGANT DESIGN INSPIREERT STIJLVOL KANTOOR- EN THUISWERKPLEKKEN**

Ontworpen door de EOL Design Studio onderscheidt het AXEL 2 Manager bureau zich door een uitgesproken eigentijdse identiteit met geïntegreerde opbergruimte.

Afgeronde lijnen in combinatie met verfijnde tweekleurige afwerkingen zorgen voor een visueel licht, harmonieus en stijlvol karakter.



#### OPLOSSINGEN AFGESTEMD OP DYNAMISCHE WERKPLEKKEN

AXEL 2 Manager bestaat uit een zit-sta bureau en een geïntegreerd opbergmeubel die samen een harmonieuze en functionele werkplek met karakter vormen.

Het opbergmeubel is verkrijgbaar in twee uitvoeringen, speciaal ontworpen voor dynamisch werken en perfect in harmonie met het bureau.

Beschikbaar in drie tweekleurige afwerkingen, met optioneel een decoratief houten wangenpaneel rond de poot en een frontpaneel voor extra discretie.



#### BELANGRIJKSTE TROEVEN

- › Lange uren zittend vergaderen en werken kunnen een negatieve invloed hebben op gezondheid en prestaties.
- › Dankzij de in hoogte verstelbare AXEL 2 bureaus kan men gedurende de dag afwisselen tussen zitten en staan, wat sedentair gedrag vermindert en welzijn, concentratie en productiviteit bevordert.
- › De AXEL 2 zit-sta collectie is de ideale oplossing voor bedrijven die beweging willen stimuleren en het welzijn van hun medewerkers willen verhogen.

Ontdek onze tips om een correcte houding aan uw bureau:  
[www.eol-group.net/nl/producten/voordelen-van-een-zit-sta-bureau](http://www.eol-group.net/nl/producten/voordelen-van-een-zit-sta-bureau)



#### Stijl & design

- › Ontworpen door de EOL Design Studio, onderscheidt AXEL 2 Manager zich door hedendaagse lijnen geïnspireerd op residentieel design.
- › De tweekleurige afwerkingen brengen warmte en contrast.
- › Subtiële details en hoogwaardige afwerkingen getuigen van zorgvuldige aandacht voor ontwerp en vakmanschap

#### Volledige, toegankelijke en discrete elektrificatie

- › Een geïntegreerde stroommodule in het werkblad zorgt voor directe en eenvoudige connectiviteit.
- › Geoptimaliseerd kabelbeheer garandeert maximale discretie en een opgeruimde werkplek.

#### Elegant & functioneel opbergen

- › Toegankelijke en veilige opbergruimte voor documenten en persoonlijke bezittingen.
- › Verkrijgbaar in twee uitvoeringen:
  - 3 laden
  - 2 open vakken met een afsluitbare deur
- › Ontworpen om naadloos te integreren met de bureaustijl en tegelijk een gemakkelijke toegang te bieden



 **Voorbeelden van configuraties**



◀ **Overleggen en ideeën delen**



◀ **Decoratief wangenpaneel**  
Een tweekleurig melamine wangenpaneel verbergt de kabels en zorgt voor een extra esthetische toets

◀ **Comfortabel zittend werken om geconcentreerd te blijven**



◀ **Frontpaneel**  
Een melamine paneel met afgeronde hoeken voor extra discretie.



◀ **Afwisselen naar een staande positie om dynamisch te blijven en productiviteit te stimuleren**



◀ **Monitorarmen**  
Voor optimale ergonomie kunnen enkelvoudige of dubbele monitorarmen worden gemonteerd in de onderaan voorgeboorde opening in het werkblad.



**Design geïnspireerd op home collecties**  
Afgeronde lijnen en verfijnde tweekleurige afwerkingen.



**Krachtig gemotoriseerd systeem**  
Dubbele motor  
Regelbaar in de hoogte van 65 tot 130 cm  
Snelle duwkracht  
Geïntegreerd anti-botsingssysteem  
Bedieningspaneel met geheugenfuncties en USB A & C lader



**Toegankelijke connectiviteit**  
Ingebouwd tweevoudig stopcontact voor snelle en eenvoudige toegang



**Veilig opbergen met hoogwaardige afwerking**  
Afsluitbare deur en lade  
Elegante handgrepen  
Soft-close sluiting



**Volledige & discrete elektrificatie**  
Geoptimaliseerd kabelbeheer tot in het opbergmeubel.  
Kantelbare kabelgoot voor het opbergen van de stekkerdoos en kabels.



**Opbergmeubel verkrijgbaar in 2 configuraties**  
2 vakken  
3 laden waarvan de bovenste met slot  
Voor een perfect georganiseerde werkruimte.



# Axel 2 Manager

TECHNISCHE FICHE



FABRICANT  
FRANÇAIS  
DE MOBILIER  
DE BUREAU



### Krchtig gemotoriseerd systeem

- Dubbele motor (verstelbaar H. 65 tot 130 cm)
- Snelle hefsnelheid
- Intuïtieve en designbedieningsunit
- Geheugenposities + USB-laadpoorten (A+C)
- Geïntegreerd anti-botsingssysteem



### Volledig geïntegreerde connectiviteit

- Directe aansluiting in het werkblad
- Horizontale en verticale elektrificatie



### Personaliseerbaar

- Decoratieve melamine omkasting
- Opties: melamine frontpaneel en monitorarm

### Opbergmeubel

- Beschikbaar in 2 versies
- Beveiligde opbergruimte
- Soft-closing sluiting voor deur en laden
- Geprofileerde aluminium handgrepen

## Bladen



### Melamine

- › Houtvezelplaten bekleed met melamine, dikte 25 mm. 2 decorzijden, behandeld tegen weerkaatsing
- › Dichtheid van de panelen: van 600 tot 670 kg/m<sup>3</sup>
- › Verlijmde ABS stootranden, dikte 2 mm, bovenaan en onderaan afgerond
- › Stootranden in het decor van het blad



- › Grondstoffen voor de panelen afkomstig uit duurzaam beheerde bossen - **PEFC**
- › **Brandklasse M3** (middelhoge ontvlambaarheid) overeenkomstig de norm **NF EN 13501-1**
- › Panelen met **E05 certificering** (controle op de uitstoot van formaldehyde) met een maximum van 0,062 mg/m<sup>3</sup> of een limiet van 0,05 ppm en conform de norm **NF EN 717**
- › Melamine panelen voldoen aan de norm **ISO22196** inzake antibacteriële eigenschappen
- › Gemiddeld 68% van gerecycled materiaal (pre- en post-consumer)
- › 100% recyclebaar

## Connectiviteit en elektrificatie (inbegrepen)

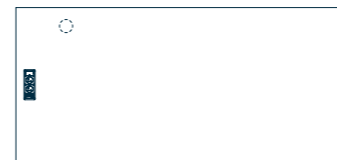

- › **Werkbladen uitgerust met een aansluitunit met 2 stopcontacten met directe aansluiting** en voorgeboord ø 80 mm voor plaatsing van een monitorarm (optioneel verkrijgbaar)  
Opening voor 2-voudige stopcontact unit B. 166,5 x D. 58,5 mm



- › **Kantelbare metalen kabelgoot onder de 2-voudige stopcontact unit** (zie beschrijving in het gedeelte structuur & onderstellen)

- › **Kabelgoot voor het opbergen van een stekkerblok** voor aansluiting van de 2-voudige stekkerdoos unit, de voedingskabel van het bureau en een scherm

- › **Voedingskabel 5 m** met kabelgeleiding langs de poot en door het meubel (kabeluitgang onder het meubel)

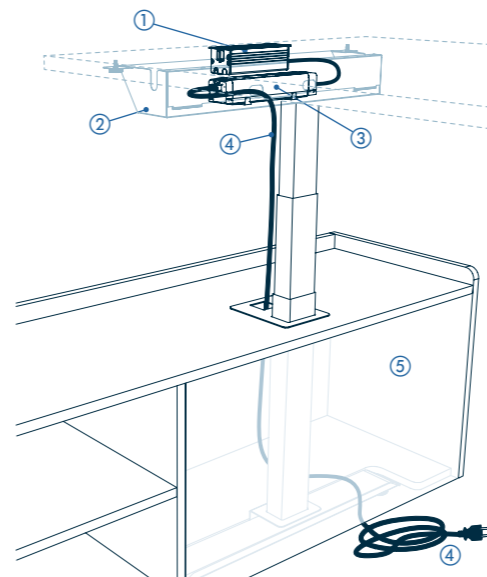

### Kabeltraject

- 1 Directe aansluitunit met 2 stopcontacten
- 2 Kantelbare kabelgoot
- 3 Stekkerblok
- 4 Voedingskabel (kabeluitgang onder het meubel)
- 5 Afneembaar frontpaneel voor toegang tot poot en kabel

Stekkerblokken en kabels beschikbaar in verschillende versies:

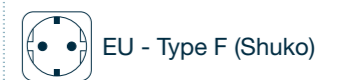

!/\ Zie montagehandleiding voor alle aansluitingen

Connectiviteit – Technische informatie

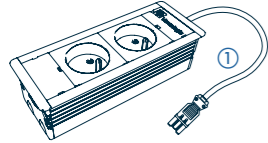

**Directe aansluitunit met 2 stopcontacten**

- › Zwart geïnjecteerd ABS met grijs geanodiseerde aluminium rand
- › Afmetingen: B. 176 x H. 52,5 x D. 66 mm (alle versies)
- › GST-connector uitgang L. 500 mm

**Algemene informatie:**

- › Stopcontacten:
- Nominale spanning: 220-250 V ac. 50 Hz
- Nominale stroom: 16A

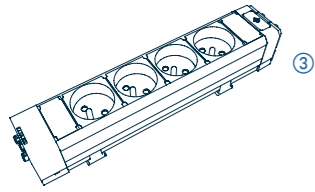

**Stekkerblok met 4 stopcontacten**

- › Zwart geïnjecteerd ABS
- › Afmetingen: B. 272 x D. 52 x H. 48 mm (FR Type E en EU Type F Schuko)
- › GST- Wieland connector ingang en uitgang

**Algemene informatie:**

- Nominale spanning: 220-250 V ac. 50 Hz
- Nominale stroom: 16A



**Voedingskabel 5 m**

- › Zwarte kunststof
- › Connectoren: GST 18/3 vrouwelijk en netstekker CEE 7/7 (FR Type E + EU Type F Schuko)
- › Nominale geleiderdoorsnede: 1,5 mm<sup>2</sup>
- › Beschermingsklasse (IP): IP20
- › Kabeltype: H05VV-F

**Algemene informatie:**

- Nominale spanning: 250 V
- Nominale impulsspanning: 4 kV
- Nominale stroom: 16A
- Max. kabeldiameter: 8,3 mm

Frame en poten / Kabelgoot

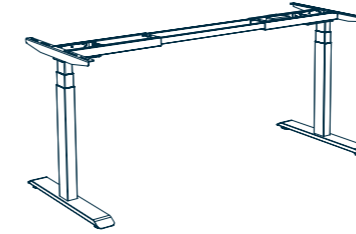

**Frame en poten**

- › Frame bestaande uit 2 centrale poten:
  - Metalen kolommen met rechthoekige doorsnede 80 x 50 / 75 x 45 / 70 x 40 mm (3 telescopische armen)
  - Twee voetsteunen B. 700 x 80 mm, gebogen aan de uiteinden en gemonteerd op steldoppen (regelbereik 20 mm)
- › 1 structurele en telescopische metalen draagbalk van 1075 tot 1800 mm
- › 2 stalen dwarsstangen bovenaan L. 600 x H. 40 mm

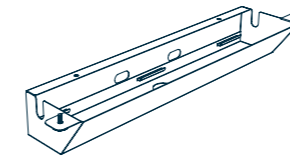

**Kantelbare kabelgoot**

- › Maakt het mogelijk het stekkerblok en alle kabels op te bergen
- › Metalen plaat, dikte 10/10 mm, met perforaties voor kabeldoorvoer
- › Bevestiging via inserts met met draaiwielen waardoor de kabelgoot kan kantelen (zonder gereedschap)
- › Kleur afgestemd op de poot
- › Nuttige afmetingen kabelgoot: B. 600 x H. 85 x D. 150 mm

**Afwerkingen**

- › Gladde coating in epoxy poederlak. 2 kleuren om uit te kiezen: Wit (RAL 9010) of zwart (RAL 9005)

**Bevestiging van het frame aan het tafelblad**

- › Bevestigd met geschroefde metalen draadbussen voor een makkelijke montage en demontage.
- › Hoge lostreksterkte (140 kg per draadbus in testomstandigheden)

## Regelsysteem

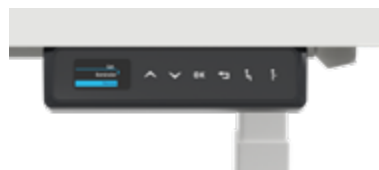

### › Hoogteregeling met gemotoriseerd systeem

- Regelbaar van H. 650 tot 1300 mm (inclusief blad 25 mm)

### › 1 motor per zuil:

- Opwaartse snelheid: 50 mm/sec
- Duwkracht per zuil: 1000 N
- Gewichtscapaciteit voor een werkblad: 150 kg
- Geluidsniveau: < 45 db

### › Voedingsblok:

- 200-240 V, 50/60 Hz, 2,5 A Class II met voedingskabel (L/ 3,5 meter)
- Voedingskabel met EU- of UK-stekker
- In de bureaus met een aanbouw wordt ook een kabel van 50 cm meegeleverd om het bedieningspaneel aan te sluiten op de poot van de aanbouw (vooral bij grote aanbouwen (B. 1200 x D. 600 mm))
- Max. vermogen 200 W in bedrijf, verbruik in stand-by: 0,5 W

### › Bedieningspaneel (zie volledige gebruikershandleiding):

- Digitaal LCD-scherm met vervolgkeuzemenu voor toegang tot de verschillende instellingen
- 1) Alarm met herinnering om recht te staan (met een interval van 5 minuten).
- 2) Geheugen voor posities: 4 mogelijke gebruikers, die elk 2 «zittende» of «staande» posities kunnen kiezen
- 3) Taalkeuze (in de fabriek ingesteld op Engels): 9 mogelijke talen (Engels, Frans, Chinees, Duits, Nederlands, Italiaans, Spaans, Pools of Roemeens)
- 4) Hoogtegrens: deze optie wordt gebruikt om een maximale of minimale hoogtegrens in te stellen
- 5) Kinderslot: vergrendelt het bedieningspaneel
- 6) Verlichting: u kunt de verlichting inschakelen/uitschakelen
- 7) Overige: hier kunt u een QR-code weergeven die naar de instructies van het apparaat leidt (montagehandleiding, gebruikershandleiding) en de instellingen van het apparaat wijzigen (inch- / CM-weergave, instellen van de gevoeligheid van de antibotsingssensor, instellen van de minimumhoogte die op de handset moet worden weergegeven, automatische of handmatige bediening van de geheugentoetsen)
- 8) Resetmodus: reset het systeem als het bureau niet goed werkt. Na het resetten worden de instellingen teruggezet naar de fabrieksinstellingen en wordt het apparaat gedwongen opnieuw op te starten.
  - (Her)opstarten: Druk op «√» totdat het bureau in de laagste positie staat. Laat los en druk nogmaals op «√» en houd deze 5 seconden ingedrukt totdat u een «piep» hoort. Er verschijnt een bericht dat u vertelt wat u moet doen: druk nogmaals op «√» en houd 5 seconden ingedrukt totdat u een tweede «piep» hoort. Het bureau is met succes gereset.
  - Bediening met 18 W USB-laders aan de zijkant (A+C)
  - Het bedieningspaneel moet onder het werkblad worden gemonteerd, aan dezelfde kant als de opbergkast.

### › Geïntegreerd antibotsingssysteem:

- Bij een botsing stopt het bureau en gaat vervolgens 2 cm omhoog of omlaag
- Code E05 wordt dan weergegeven op het bedieningspaneel

/!\ Alle onderdelen moeten geïnstalleerd zijn voor een goede werking. Neem contact met ons op als u problemen ondervindt



- ① Menu
- ② Omhoog
- ③ Instellingen
- ④ Geheugen voor zit-/sta-stand
- ⑤ Omlaag
- ⑥ Terug
- ⑦ USB-poorten A + C



## Melamine

- › Houtvezelplaten bekleed met melamine, dikte 19 mm. 2 decorzijden, behandeld tegen weerkaatsing
- › Dichtheid van de panelen: van 620 tot 690 kg/m<sup>3</sup>
- › Verlijmd ABS stootranden, dikte 2 mm, bovenaan en onderaan afgerond
- › Stootranden in het decor van het blad
- › Beperkingen tweekleurige afwerking: Ombouw in effen afwerking (Lin N5 of Zwart R9) met top in dezelfde kleur als het werkblad (zie kleurenkaart)

**Kleuren Zwart R9:** MDF-platen (dichtheid 695 kg/m<sup>3</sup>) bekleed met melamine en PerfectSense-lak aan één zijde (meerdere lagen transparante lak) met matte afwerking en zijdeachtig oppervlak met anti-vingerafdruk eigenschappen.

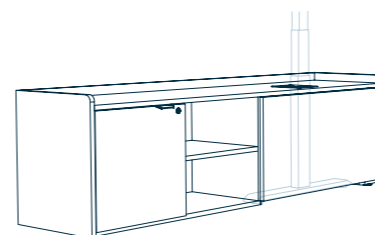

## Opbergmeubelen

- › Opbergmeubel met geïntegreerde poot en kabelgeleiding van de voedingskabel (met bijpassende metalen afdekking rond de poot)
- › Corpus met afgeronde bovenhoeken R. 25 mm
- › 2 meubelversies:
  - 1 deur met sleutelslot + 2 open vakken (1 vaste legplank in het midden) + 1 afneembaar front
  - 1 deur met sleutelslot + 3 laden (waarvan 1 met sleutelot) + 1 afneembaar front

### Details:

- › Deur met sleutelslot met scharnieren met soft closing voor een zachte sluiting (Nuttige binnenruimte: B. 440 x H. 450 x D. 410 mm)
- › 3 laden op onzichtbare soft-closing geleiders, waarvan bovenste lade met sleutelslot Ladekant en bodem in melamine, kleur linnen of zwart volgens model Laden volledig uittrekbaar Draagvermogen: 30 kg per lade Nuttige afmetingen per lade: B. 385 x H. 90 x D. 370 mm
- › Slot met chroomafwerking Het slot van de deur en de lade met sleutelslot worden elk geleverd met 2 zwarte ABS-sleutels, waarvan 1 inklapbare sleutel met gelijke sluiting Loper beschikbaar beschikbaar op aanvraag (ref. 3636792)
- › Geprofileerde aluminium handgrepen met matte geanodiseerde afwerking
- › Afneembaar frontpaneel met clipsbevestiging op pennen, waardoor toegang mogelijk is tot de poot en de kabeluitgang onder het meubel
- › Meubel wordt gemonteerd geleverd en uitgerust met stelvoeten (instelbereik 15 mm)
- › Het meubel kan rechts of links van de gebruiker worden geplaatst (te kiezen bij bestelling)
- › Meubel steekt 120 mm voorbij het werkblad
- › Totale afmetingen meubel: B. 1800 x H. 540 / Top H. 502 x D. 450 mm
- › Totale vloerafmeting met bureau: B. 2120 x D. 1800 mm.

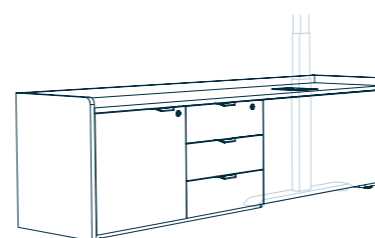

## Wangen

- › Verbergt de tegenoverliggende poot van het de aanbouwkast (met bijpassende metalen afdekking rond de poot)
- › Omkasting wordt gemonteerd geleverd
- › Afmetingen omkasting: B. 748 x H. 540 / Top 502 x D. 140 mm

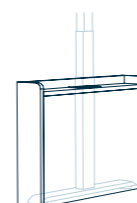

/!\ Zie montagehandleiding om de poot in het meubel en de decoratieve omkasting te integreren

**Opties**

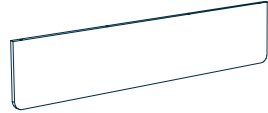

**Melamine frontpaneel**

- › Spaanplaatpanelen met melamine afwerking, dikte 19 mm, afgeronde hoeken
- › Bevestiging met inserts onder het werkblad
- › Geplaatst 300 mm terug aan de bezoekerszijde (nuttige ruimte aan gebruikerszijde: 581 mm)
- › Totale afmetingen: B. 1300 x H. 280 x dikte 19 mm

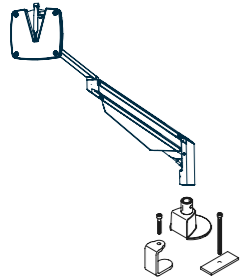

**Schermhouders technisch**

- › Materialen: Metaal - gepolijst aluminium - ABS
- › Max. draagvermogen: Geschikt voor 95% van de courante schermen (tot 7 kg)
- › VESA houder: Standaard - 100 mm x 100 mm et 75 mm x 75 mm. Snel demonteerbaar.
- › Aanbevolen schermformaat: 27 inch
- › Technische kenmerken: Armen gemonteerd op gasveren
- › Kabelgeleiding: kabelgeleiding achter de kap van ABS.

**Regeling:**

- › Draagwijdte: 283 (enkele arm) en 433 mm (dubbele arm)
- › Soepel en nauwkeurig te regelen
- › Draaibaar over 360°, instelbare aanslag op 180°
- › Met de spil kan de positie van het scherm van landscape naar portrait gewisseld worden

**Bevestiging - voor 1 of 2 armen**

- › «3 in 1»: op klem diepte 25mm (voor bladdikte 10 tot 50 mm) of op stang door blad of via kabeldop
- › op klem diepte 65 mm (voor bladdikte 13 tot 35 mm) geschikt voor privacy-panelen SOLANGE

**Concept:**

- › Evolutief systeem: de schermhouders worden als geheel of in onderdelen geleverd, wat betekent dat een bestaand systeem makkelijk kan aangepast worden van 1 naar 2 armen, of van een enkele arm naar een dubbele arm.

**Onderhoud:**

Gebruik een sopje om het oppervlak te reinigen. Vuil en vlekken voorzichtig verwijderen met een zachte doek.  
Zorgvuldig afdrogen met een zachte en droge doek

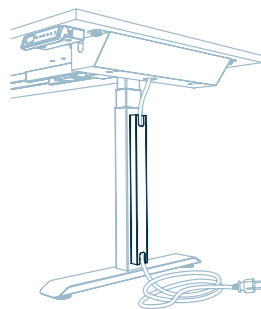

**Magnetische afdekking (voor bureau zonder meubel)**

- › Stalen plaat dikte 1,5 mm, epoxy poedercoating
- › Maakt kabelgeleiding langs de poot mogelijk
- › Montage: bevestiging met magneten op de onderste kolom van de poot
- › Afmetingen: H. 470 x B. 50 x D. 25 mm
- › Afwerkingen afgestemd op de kleur van het onderstel: Wit (SO) of zwart (SG)

**individueel bureau**

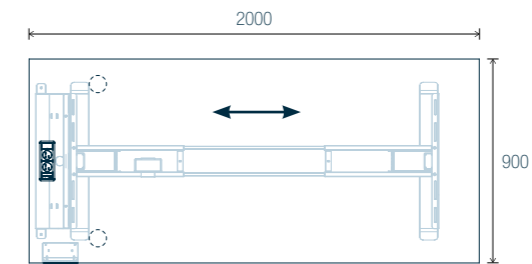
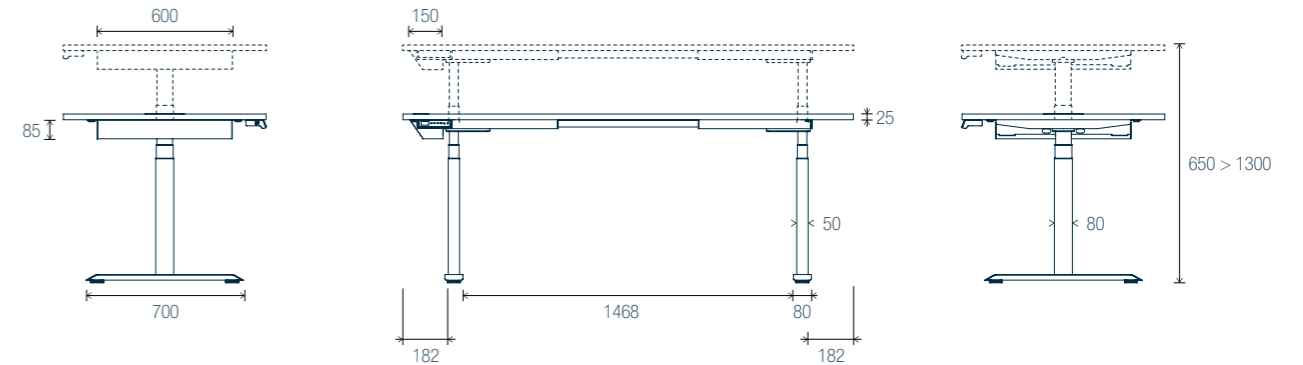

**Optioneel frontpaneel**

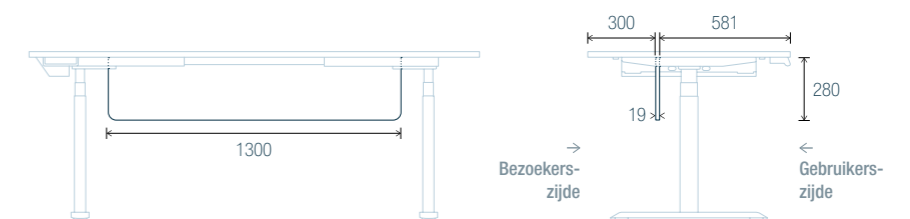

Bureaus met aanbouwmeubel

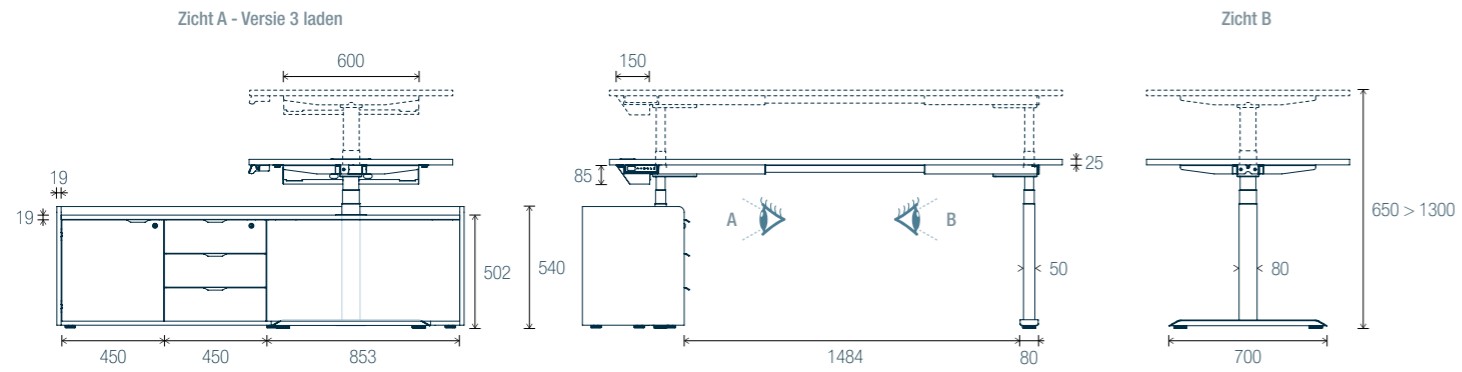

Bureaus met aanbouwmeubel en wangen

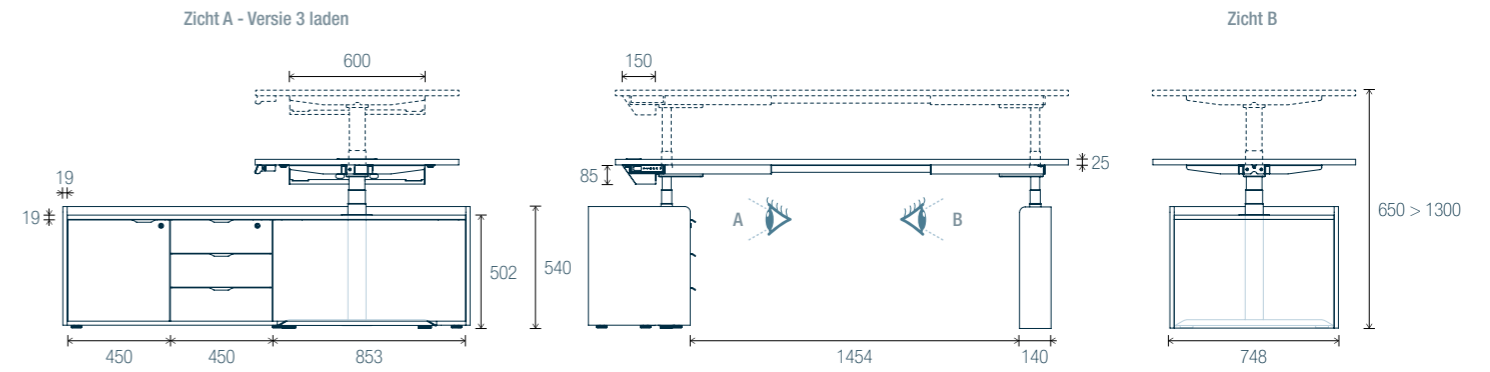

Zicht A - Versie 2 open vakken

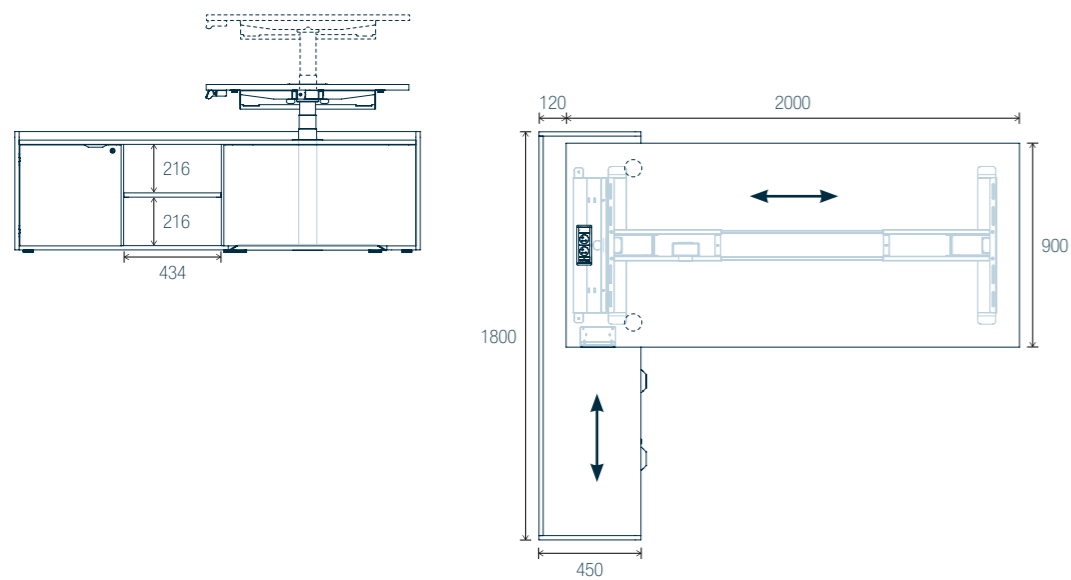

Zicht A - Versie 2 open vakken

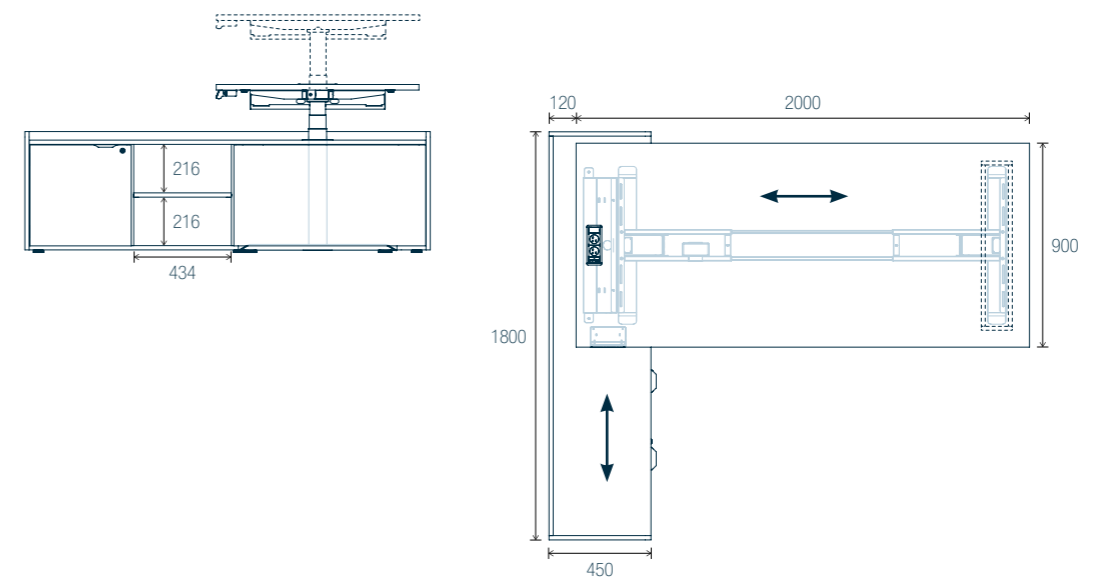

Optioneel frontpaneel

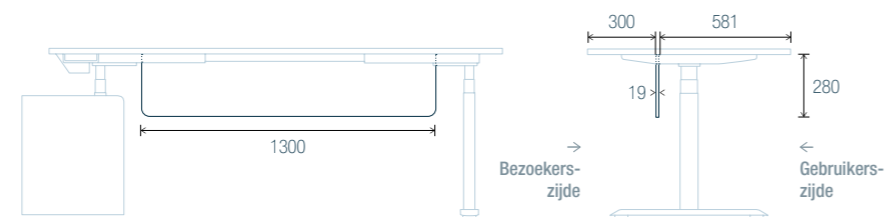

↔ Richting van de houtnerf

Optioneel frontpaneel

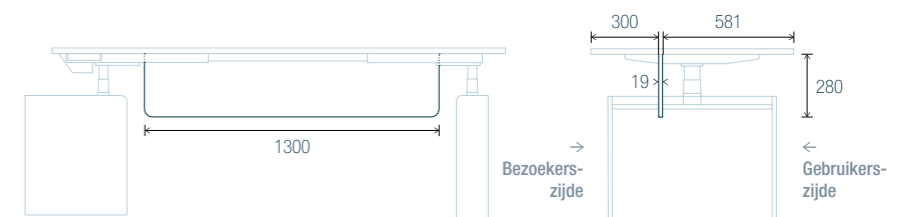

↔ Richting van de houtnerf

**Individueel bureau**

**Melamine / Metaal**

Bladen / Structuur en kabelgoot

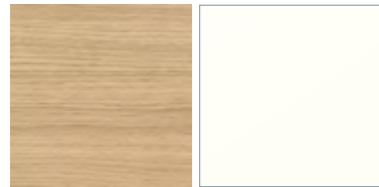

**R1**  
Natuurlijk eiken

**SO**  
Wit

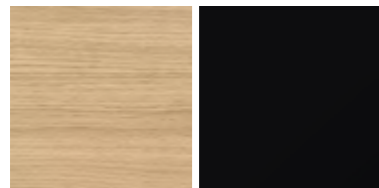

**R1**  
Natuurlijk eiken

**SG**  
Zwart

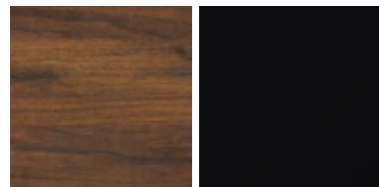

**N6**  
Bruin notelaar

**SG**  
Zwart

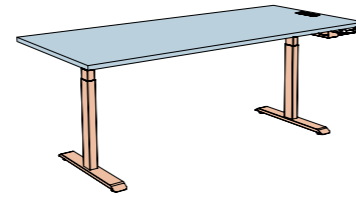

Werkbladen  
Structuur (Bijpassende kabelgoot)

**Bureaus met aanbouwmeubel of met aanbouwmeubel en wangen**

**Melamine / Metaal / Melamine**

Werkbladen en Bovenblad / Structuur en kabelgoot / Ombouw, front meubel + wangen

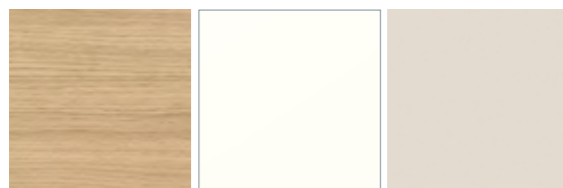

**R1**  
Natuurlijk eiken

**SO**  
Wit

**N5**  
Linnen

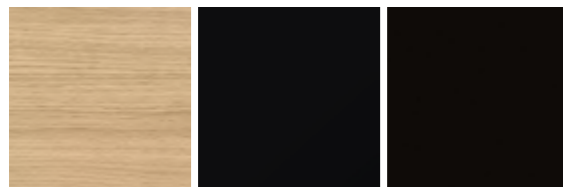

**R1**  
Natuurlijk eiken

**SG**  
Zwart

**R9\***  
Zwart PerfectSense\*

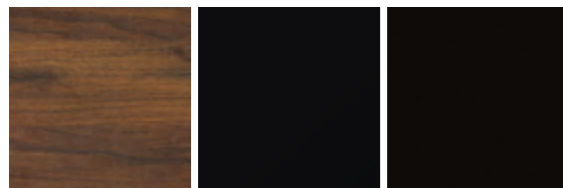

**N6**  
Bruin notelaar

**SG**  
Zwart

**R9\***  
Zwart PerfectSense\*

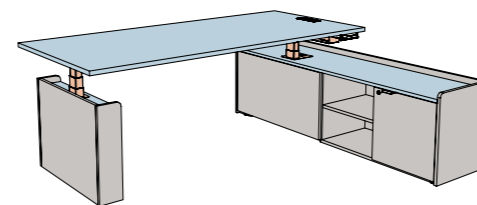

Werkbladen (Bovenblad van het meubel en decoratief paneel in de kleur van het aanbouwmeubel)  
Structuur (Bijpassende kabelgoot)  
Ombouw, front meubel + wangen

\*Kleur zwart R9 PerfectSense :



**Hout - Bladen, aanbouwmeubelen en wangen**

	MELAMINE	
	Dikte 25 mm	Dikte 19 mm
	Werkbladen	aanbouwmeubel, wangen en frontpanelen
<b>Tweezijdig bekleed, behandeld tegen weerkaatsing</b>	✓	✓*
<b>Afwerkingen</b>	Alle	Alle
<b>Vlakke ABS stootranden, schokbestendig en afgeronde hoeken <sup>(1)</sup></b>	✓	✓
<b>Antibacterieel</b>	✓	✓
<b>Dichtheid <sup>(2)</sup></b>	600 > 670 kg/m <sup>3</sup>	620 > 690 kg/m <sup>3</sup>
<b>PEFC</b> (grondstoffen uit duurzaam beheerde bossen)	✓	✓
<b>E05 gecertificeerd</b> (voldoet aan norm NF EN 717)	✓	✓
<b>Brandklasse</b> (voldoet aan norm NF EN 13501-1)	Klasse M3 (D-S2, d0 EUROCLASS) voor alle decors.	
<b>Gemiddeld % uit gerecycleerde materialen</b> (voor- en na-consumptie)	68 %	
<b>% recycleerbaarheid</b>	100%	
<b>Onderhoud</b>	Reinigen met vochtige doek en sopje. Vermijd schurende producten en detergents.	

\*Kleur zwart R9 : Bekleed met melamine en PerfectSense-lak aan één zijde  
(1) Stootranden in de kleur van het blad. ABS stootranden, dikte 2 mm  
(2) Dichtheid: tolerantie +/- 10%

**Productie  
in Frankrijk**



Bladen, aanbouwmeubel en wangen vervaardigd in Frankrijk, in onze fabrieken in Normandië



**PEFC** is het eerste certificeringssysteem voor het duurzaam beheer van bossen en de belangrijkste bron van gecertificeerd hout ter wereld

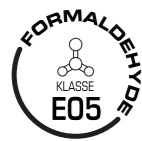

**Klasse E05** staat gelijk aan een gehalte formaldehyde met een maximum van 0,062 mg/m<sup>3</sup> of een limiet van 0,05 ppm, **conform de norm NF EN 717-2**. Dit is het laagste toegelaten gehalte voor materialen in de bouw en de meubelproductie



**Antibacterieel oppervlak** voor alle melamine bladen, met uitzondering van decor Fluweelzwart MK



Op alle onderdelen van het bureau (blad, structuur & poten, motor, Voedingsblok & Bedieningspaneel) zit **10 jaar garantie**



Connectiviteit en elektrificatie zit **2 jaar garantie**



Zit/sta bureaus (alleen losse bureaus D80/D90, zonder wielen en bench met 2xD80 cm werkbladen) voldoen aan de **Europese norm EN 527 1/2**, die de afmetingen en vereisten voor veiligheids-, sterkte- en duurzaamheid van bureaus vastlegt

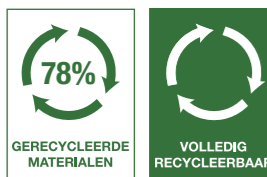

**78%** van het gamma is gemaakt van **gerecycled materiaal**  
**Axel 2 Manager** is een **volledig recycleerbaar** gamma

# Axel 2 Manager NIEUW

In hoogte verstelbare bureaus met krachtig gemotoriseerd systeem (dubbele motor).

Bureaublad B. 200 x D. 90 cm uitgerust met een 2-stopcontactmodule met directe aansluiting aan de zijkant van het blad en voorgeboord ø 80 mm (voor plaatsing van een optionele monitorarm).

Connectiviteit en elektrificatie inbegrepen (Ingebouwd 2-voudig stopcontact rechtstreeks verbonden met 4-voudige stekkerdoos in kantelbare kabelgoot + stroomkabel 5m - kantelbare kabelgoot).

Vast aanbouwmeubel met geïntegreerde poot en een verticale kabelgeleiding.

- Beschikbaar in 2 uitvoeringen: 1 deur met sleutelslot + 2 open vakken of 3 laden (waarvan 1 met sleutelslot) + 1 afneembaar paneel voor toegang tot de poot.
- Soft-close sluiting voor deur en laden. Aluminium profielgrepen met mat geanodiseerde afwerking.
- Aanbouwmeubel gemonteerd geleverd (Totale afmetingen B. 180 x H. 54 x D. 45 cm). Links of rechts van de gebruiker te plaatsen (keuze bij bestelling).
- Totale oppervlakte bureau met aanbouwmeubel B. 212 x D 180 cm.

Mogelijkheid om optioneel een frontpaneel te monteren.

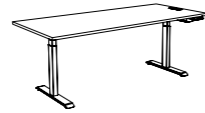
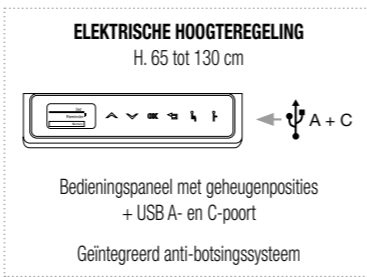

## Bureaus B. 200 x D. 90 cm

Bruikbare beenruimte aan gebruikerszijde: 146,8 cm (tussen de 2 poten).

	Ref.	Prijs excl. btw
	FR stopcontacten Type E	1 532 600 + #1 € 1 195
	EU stopcontacten Type F (Schuko)	1 532 601 + #1 € 1 195

### MET AANBOUWMEUBEL 1 DEUR + 2 OPEN VAKKEN + 1 AFNEEMBAAR PANEEL

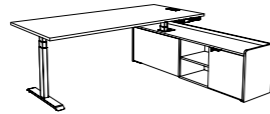

### MET AANBOUWMEUBEL 1 DEUR + 3 LADEN + 1 AFNEEMBAAR PANEEL

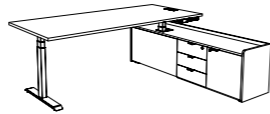

## Bureaus B. 200 x D. 90 cm met aanbouwmeubel - D. 180 cm

Bruikbare beenruimte aan gebruikerszijde: 148,4 cm (tussen aanbouwmeubel en poot)

	Ref.	Prijs excl. btw	Ref.	Prijs excl. btw
	Aanbouwmeubel links	FR stopcontacten Type E	1 532 602 + #2	€ 2 295
		EU stopcontacten Type F (Schuko)	1 532 603 + #2	€ 2 295
	Aanbouwmeubel rechts	FR stopcontacten Type E	1 532 604 + #2	€ 2 295
		EU stopcontacten Type F (Schuko)	1 532 605 + #2	€ 2 295

## Bureaus B. 200 x D. 90 cm met aanbouwmeubel en wangen - D. 180 cm

Melamine wangen gemonteerd geleverd, afgestemd op het aanbouwmeubel - Totale afmetingen: B. 74,8 x H. 54 x D. 14 cm

Bruikbare beenruimte aan gebruikerszijde: 145,4 cm (tussen aanbouwmeubel en wangen)

	Ref.	Prijs excl. btw	Ref.	Prijs excl. btw
	Aanbouwmeubel links	FR stopcontacten Type E	1 532 610 + #2	€ 2 745
		EU stopcontacten Type F (Schuko)	1 532 611 + #2	€ 2 745
	Aanbouwmeubel rechts	FR stopcontacten Type E	1 532 612 + #2	€ 2 745
		EU stopcontacten Type F (Schuko)	1 532 613 + #2	€ 2 745

## Opties

### MELAMINE FRONTPANEEL H. 28 CM

30 cm verzonken aan bezoekerszijde. Bruikbare ruimte aan gebruikerszijde: 58,1 cm  
Bevestiging met inserts

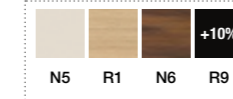
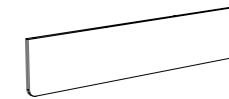

B. 130 cm 6 478 198 + # € 97

### MONITORARM

3-scharnierige monitorarm met gasveren - Bevestiging aan het blad via klem of staander via voorgeboord ø 80 mm opening.  
Voor schermen tot 27 inch - 360° rotatie - Max. belasting: 7 kg per arm - Bereik: 43,3 cm  
Klemcapaciteit: 25 mm

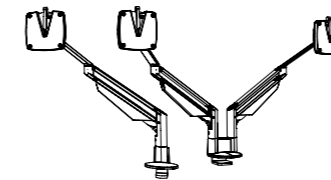

Enkele arm 6 445 074 + # € 400  
Dubbele arm 6 445 075 + # € 704

### MAGNETISCHE KABELGELEIDER H. 47 CM (VOOR INDIVIDUEEL BUREAU)

Wordt magnetisch bevestigd langs de onderpoot voor de verticale kabelgeleiding.

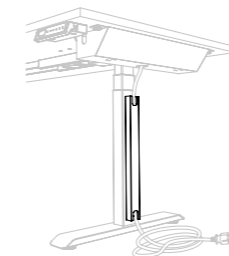

Per stuk 1 678 013 + # € 46

## Hoe bestellen

- Werkbladen (Bovenblad van het meubel en decoratief paneel in de kleur van het aanbouwmeubel)
- Structuur (Bijpassende kabelgoot)
- Ombouw, front meubel + wangen

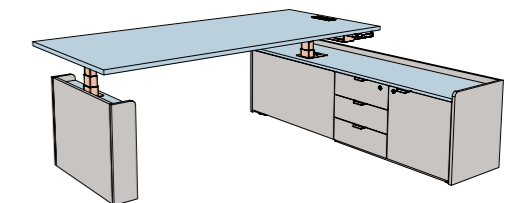
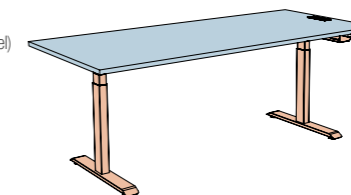

## Kleurenkaart

### Bureaus zonder aanbouwmeubel



### Bureaus met aanbouwmeubel / decoratief paneel





EUROPEES  
FABRIKANT  
VAN KANTOOR-  
MEUBILAIR



**PARIS**

1 rue des Céréales - Bât 112 - 93200 SAINT DENIS - Tel : +33 (0)1 49 35 60 00

**BRUXELLES**

81, Chaussée de Nivelles - 1420 BRAINE-L'ALLEUD - Tel : +32 (0)2 894 99 80

[eol-group.net](http://eol-group.net)