

# Camille 2

HET MODULAIRE EN BEVEILIGDE LOCKERMEUBEL



EUROPEES  
FABRIKANT  
VAN KANTOOR-  
MEUBILAIR



# Camille 2

## Het modulaire en beveiligde lockermeubel

CAMILLE 2 is een volledig gamma multi-inzetbare lockers, ontworpen voor persoonlijke en gedeelde opbergruimte op de werkplek.

Beschikbaar in modules van 4 tot 12 vakken, is CAMILLE 2 multi-inzetbaar op de werkplek: onthaal, open spaces, samenwerkingszones, opleidingsruimtes... Dankzij de drie sluitsystemen - standaard sleutel, codeslot of RFID zijn persoonlijke bezittingen veilig opgeborgen, afgestemd op de behoeften van elke gebruiker.

CAMILLE 2 biedt een breed scala aan inrichtingsmogelijkheden, met open modules in de vorm van een kwartcirkel, een tussenliggende kledingstang, een vrijstaande zitbank en een versie met gestoffeerde rug in akoestische PET-bekleding. Praktisch, elegant en moduleerbaar: het maakt het leven van uw medewerkers en bezoekers een stuk veiliger en gemakkelijker.

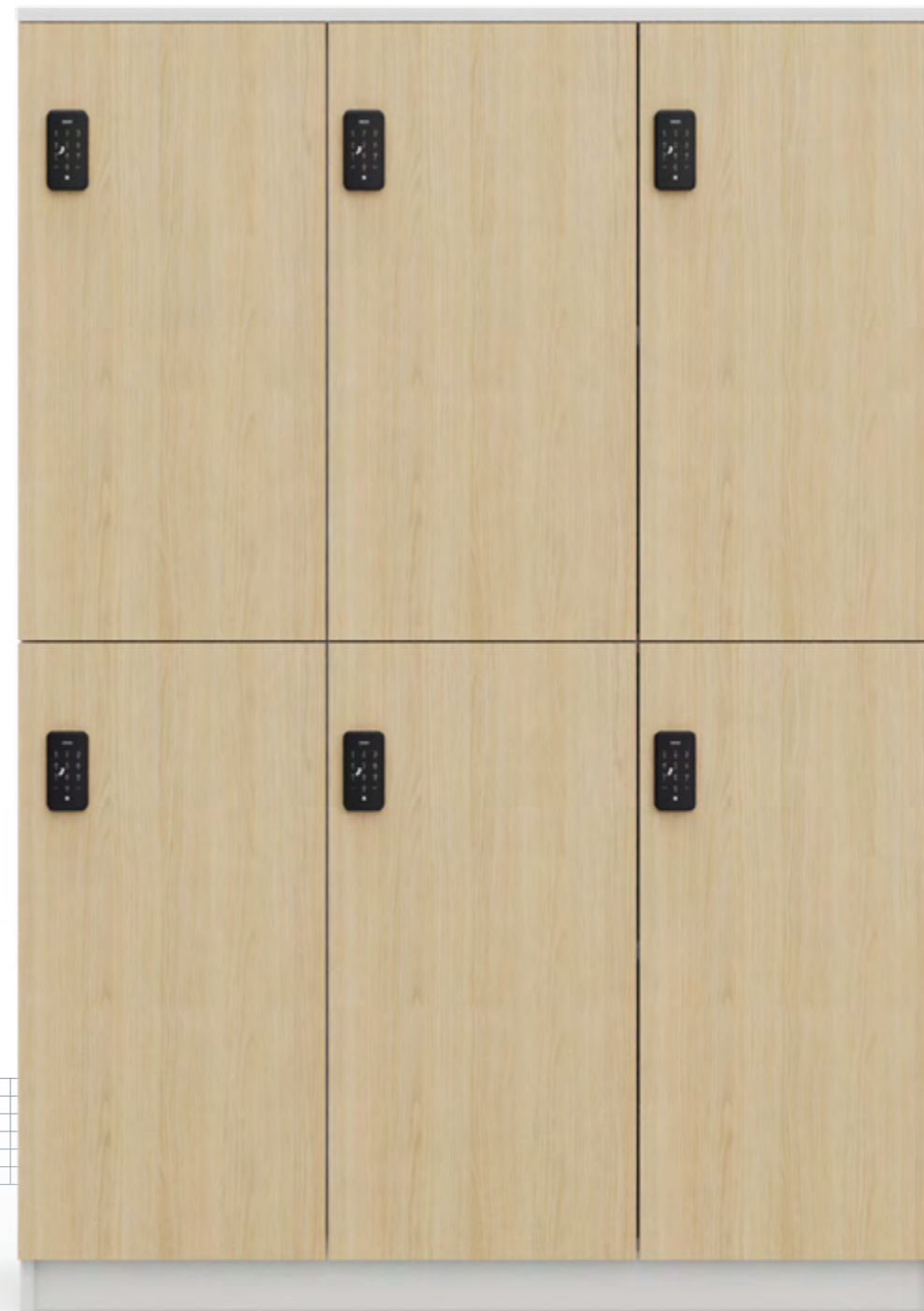

# Camille 2

Ontworpen door de EOL Design Studio



« Bij de verdere ontwikkeling van ons lockerassortiment CAMILLE 2 was de uitdaging om het juiste evenwicht te vinden tussen een sobere en coherente esthetiek, harmonieuze verhoudingen en de optimalisering van restmateriaal.

Deze aanpak steunt op een moduleerbaar ontwerp, waarmee opstellingen kunnen worden samengesteld die aansluiten bij de bedrijfscultuur én bij de inrichtingsvereisten.»

Pauline Codron  
Artistiek directeur EOL

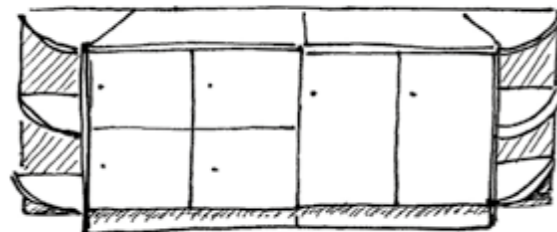
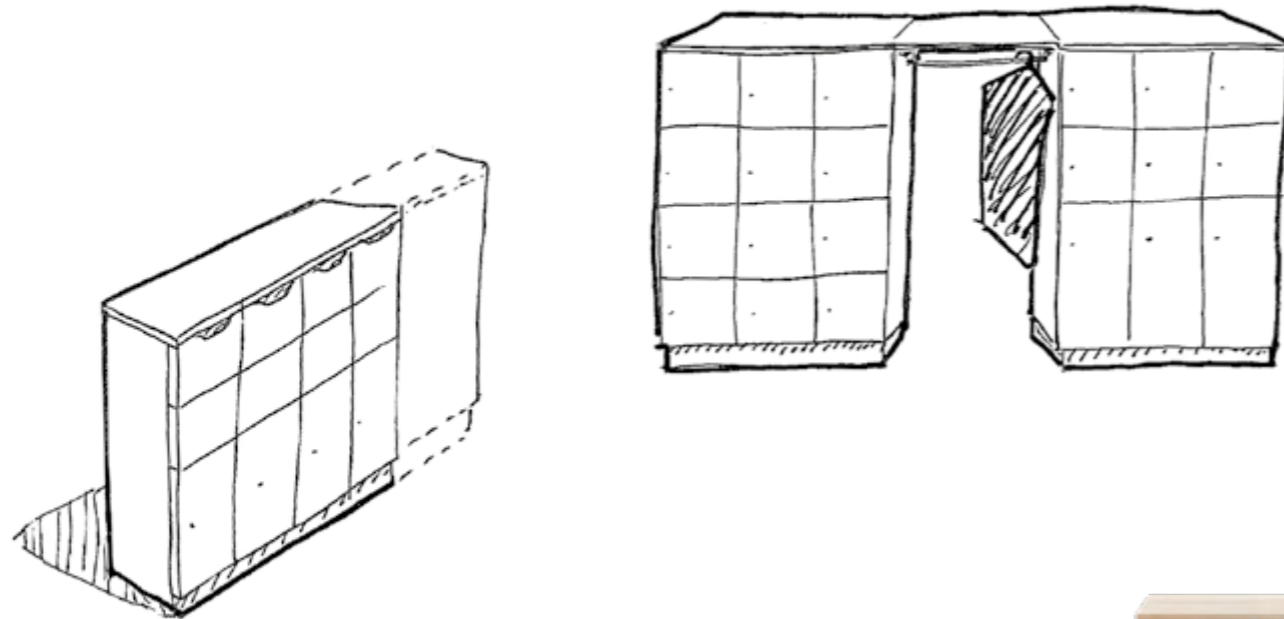

Geïnspireerd door de geschiedenis en de waarden van Frans design is de Design Studio een team van experts, bestaande uit een artistiek directeur, productdesigners en interieurarchitecten.

Hun missie?

- › Trends actief opvolgen om een ruimte te creëren die uw imago weerspiegelt.
- › EOL-producten bedenken, tekenen en creëren.
- › U adviseren bij uw inrichtingsproject: luisteren, analyseren, 2D- of 3D-plannen uitwerken.

**Heeft u een project? Contacteer ons!**



#### BEVEILIGDE OPBERGRUIMTE VOOR ONTHAALZONES

In de receptiezone biedt CAMILLE 2 bezoekers en medewerkers meteen bij aankomst een toegankelijke en beveiligde opbergruimte. Persoonlijke spullen kunnen makkelijk worden opgeborgen, terwijl de ruimte georganiseerd blijft. Beschikbaar in modules van 4 tot 12 vakken, met deuren en verschillende sluitsystemen naar keuze: sleutel-, code- of RFID-slot. In combinatie met een garderobestang of een zitbank creëert het een onthaalpunt dat functioneel en comfortabel is en op natuurlijke wijze in de werkplek wordt geïntegreerd.



### DE LOCKER DIE ZICH INTEGREERT IN OPEN SPACES

Moduleerbaar, beveiligd en elegant: CAMILLE 2 biedt een eenvoudige en doeltreffende oplossing voor gedeelde ruimtes. In de versie met akoestisch PET- bekleding aan de achterzijde zorgt het voor zowel een visuele als akoestische afscheiding tussen werkzones, zonder dat er scheidingswanden nodig zijn.

De lockers passen perfect in samenwerkingsruimtes, open kantoren en ontmoetingszones, zodat spullen de hele dag toegankelijk, veilig en netjes opgeborgen blijven.

Lockermeubelen CAMILLE 2  
Lage tafel MARGOT  
Fauteuils en bank MARGOT  
Bureaus AXEL 2  
Bureaustoelen OSCAR 2  
Decoratieve planten ALOCASIA



### OPBERGRUIMTE IN HET HART VAN SAMENWERKINGSRUIMTES

CAMILLE 2 sluit aan bij nieuwe manieren van werken door een eenvoudige, praktisch en veilige opbergoplossing te bieden. Als extraatje biedt de open module in de vorm van een kwartcirkel ruimte voor gedeelde spullen en geeft deze een persoonlijk accent aan de inrichting. Dankzij de verschillende modules helpt het gamma werkruidtes te organiseren en het comfort van gebruikers te verbeteren.

Lockermeubelen CAMILLE 2  
Bureaus ROBIN  
Bureaustoelen OSCAR 2  
Privacy-panelen SOLANGE



#### BEVEILIGDE OPBERGRUIMTE

- › Een sluitsysteem voor elk gebruik: met sleutel, codeslot of RFID, volgens de behoeften en regels van het bedrijf.
- › Het RFID-slot biedt snelle en veilige toegang via een meegeleverde RFID-badge of persoonlijke code. Het intuïtieve vergrendelingssysteem maakt het gebruik vlotter en sneller dan een traditioneel mechanisch slot, terwijl het een betrouwbare oplossing biedt voor gedeelde werkomgevingen.

#### MODULEERBAAR VOOR ELK GEBRUIK

- › Lockers uit één stuk met 4 tot 12 vakken, aangepast aan elke ruimte en elk gebruik.
- › Open kwartcirkelmodules voor extra opbergruimte.
- › Een praktische garderobestang om jassen, vesten en andere persoonlijke spullen op te hangen.
- › Een vrijstaande zitbank met geïntegreerde opbergruimte voor een wacht- en ontspanningsplek.



#### STIJL & DESIGN

- › De 25 mm opliggende deuren bekleden de volledige hoogte van de structuur en zorgen voor een gladde, verzorgde en moderne voorzijde.
- › De geïntegreerde plint sluit het meubel mooi aan tot op de vloer en garandeert een nette afwerking.
- › CAMILLE 2 staat voor een elegant en structurend design, bedacht om gedeelde ruimtes te valoriseren.

#### INRICHTING & RUIMTEVERDELING

- › In de versie met gestoffeerde PET-rug zorgt CAMILLE 2 voor een doeltreffende visuele en akoestische scheiding tussen werkzones.
- › De modules helpen verschillende ruimtes af te bakenen, zonder wanden te plaatsen.
- › Rug aan rug geplaatst, kunnen lage modules een informele eilandopstelling creëren die van beide zijden toegankelijk is.



#### DUURZAAMHEID

- › Deuren, legborden en plinten vervaardigd uit melamineresten uit de productie.
- › Zitbankkussens verkrijgbaar in gerecycleerde stoffen.
- › PET-panelen gemaakt van gerecycleerde materialen.
- › PEFC-hout uit duurzaam beheerde bossen.

 **Voorbeelden  
van configuraties**



**Opbergen**

Elke medewerker beschikt over een persoonlijke, beveiligde en aangepaste opbergruimte.



**Onthaal**

Aan de receptie vormt CAMILLE 2 een gestructureerde en tijdloze opbergwand. Het biedt bezoekers en medewerkers een overzichtelijk, praktisch en beveiligd onthaal.



**Ruimtes verdelen**

Met zijn gestoffeerde rug in akoestisch PET bakent CAMILLE 2 werkzones af, terwijl de openheid van de ruimte behouden blijft.



**Informeel eiland**

Rug aan rug creëren de lage modules een natuurlijk ontmoetingspunt in het hart van de werkomgeving.



**Fexibel**

Creëer een georganiseerde omgeving waar elke medewerker zijn of haar spullen kan opbergen, zich kan installeren en zich kan concentreren.



›  
**Kwartcirkelmodule**  
Ideaal als eindmodule  
voor extra opbergruimte.



‹  
**Postgleuf**  
Ontvang post door de uitsparing zonder de deur te  
openen.



‹  
**Garderobe**  
Capaciteit tot 20 klerhangers.



›  
**Etiketdrager**  
Maakt het mogelijk gebruikers  
makkelijk te identificeren.



›  
**Zitbank**  
Met geïntegreerde opbergruimte binnenin.



‹  
**Gestoffeerde rug**  
Bekleedt de rug van de locker en draagt bij aan het  
akoestisch comfort.



 **Zooms en/of opties**

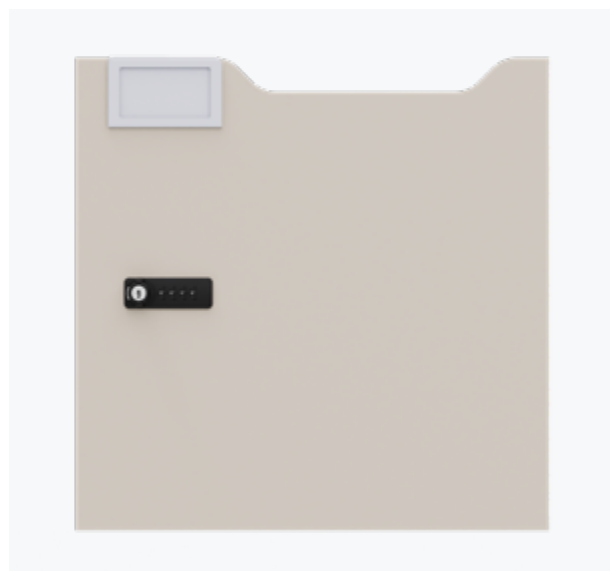

◀ **Deur met postgleuf+ kaartdrager**  
Met functionele en esthetische uitsparing.

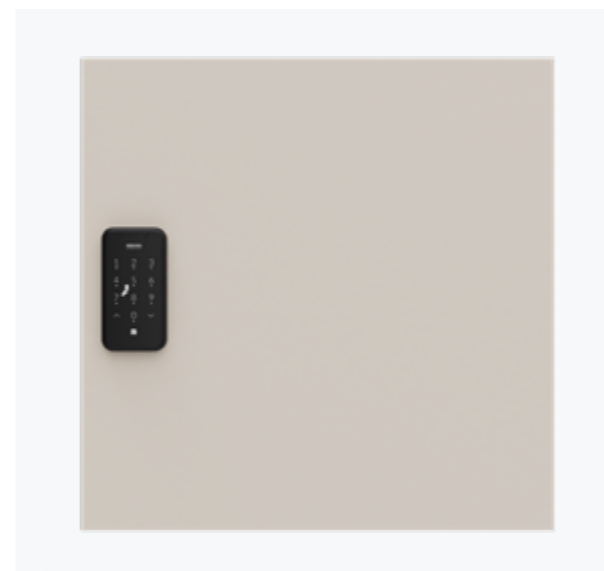

◀ **RFID-slot**  
Elektronische sluiting met 2 openings-/sluitingsmodi:  
met code via het klavier of met een meegeleverde  
RFID-badge.

▶ **Mooi afgewerkte deuren**  
Gladde en esthetische voorzijde.



▶ **Codeslot**  
Manuele sluiting, ideaal voor tijdelijke niet-toegewezen  
lockers.

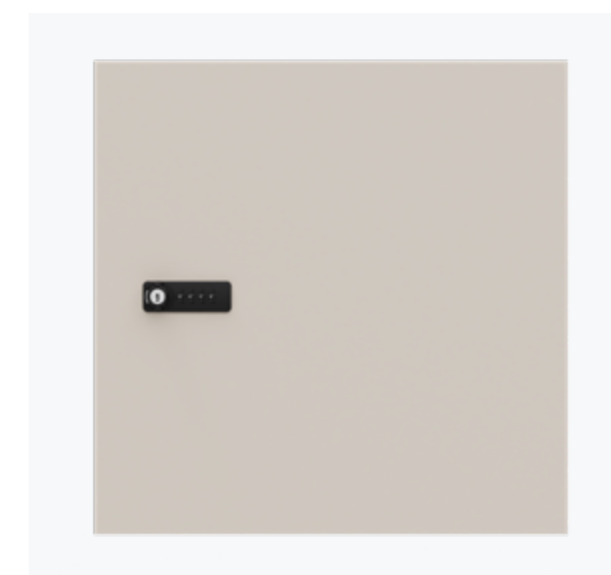

◀ **Sokkel met geïntegreerde plint**  
Verzorgde afwerking tot op de vloer.



◀ **Sleutelslot**  
Manuele sluiting, ideaal voor toegewezen lockers.

# Camille 2

TECHNISCHE FICHE



EUROPEES  
FABRIKANT  
VAN KANTOOR-  
MEUBILAIR





- › Panelen uit duurzaam beheerde bossen - PEFC
- › Brandclassificatie M3 (matig brandbaar) conform NF EN 13501-1
- › E05-gecertificeerde panelen (controle van formaldehyde-emissie) met max. 0,062 mg/m<sup>3</sup> of een limiet van 0,05 ppm, conform NF EN 717
- › Melaminepanelen conform ISO22196, met antibacteriele eigenschappen
- › Gemiddeld 68% afkomstig uit gerecycleerde materialen (pre- en post-consumptie) (90% voor kleur R3, CRADLE TO CRADLE-gecertificeerd).
- › 100% recycleerbaar

## Lockerkasten



### Standaard melamine

- › Spaanplaatpanelen bekleed met melamine, dikte 19 mm, 2 zijden decoratieve antireflectieafwerking
- › Paneeldichtheid: 620 tot 690 kg/m<sup>3</sup>
- › Vlakke ABS-randen, dikte 1 mm, afgerond.
- › Randen afgestemd op het decor van het blad

### Vakken

- › Nuttige afmetingen 1 vak: B. 378-397\* x H. 390 x D. 450 mm
  - Geschikt voor een motorhelm, een standaardtoetsenbord tot 45 cm of laptop tot 17 inch
- › Nuttige afmetingen 2 vakken: B. 378-397\* x H. 800 x D. 450 mm
  - Geschikt voor een handbagage koffer
  - Mogelijkheid om de legplank te verwijderen of te laten zitten om het vak in 2 te verdelen (behalve centrale legplanken: zie specificaties op de volgende pagina's in de rubriek deuren)
- › Scheidingslegplanken in melamine, dikte 25 mm (afgestemd op de kastromp)
- › Max. gelijkmatig verdeeld draagvermogen per legplank: 20 kg
  - Te demonteren naargelang configuratie 1 of 2 vakken - gemonteerd geleverd
- › Melamine kast met 4, 6, 8, 9 of 12 vakken, gemonteerd geleverd
- › 4 metalen poten 40 x 40 mm, dikte 2 mm, regelbereik 10 mm

\* B. 378 mm voor de linkervakken; B. 396 mm voor de centrale vakken en de rechtervakken (zie synoptiek).

### Voorplint

- › Plint H. 80 mm geïntegreerd in de structuur - melamine plinten, dikte 25 mm

### Montage

- › Kastromp gemonteerd geleverd

### Veilige opbergruimte

Beschikbaar met drie types sloten: sleutel, code, RFID

### Meerdere toepassingen

Dankzij de verschillende configuraties en modules kunt u uw ruimtes inrichten voor uiteenlopende toepassingen



### Uniek EOL-design

Ontworpen door onze Design Studio en vervaardigd in onze fabriek in Normandië

### Persoonlijke en gedeelde opbergruimte

Ruime afmetingen, geschikt voor persoonlijke spullen en dagelijks te gebruiken

### Strakke esthetiek

De overlappende deuren en geïntegreerde plint geven uw ruimtes extra uitstraling

**Overlappende melaminedeuren**



**Standaard melamine**

- › Spaanplaatpanelen bekleed met melamine, dikte 25 mm, 2 zijden decoratieve antireflectieafwerking
  - › Paneeldichtheid: 600 tot 670 kg/m<sup>3</sup>
  - › Vlakke ABS-randen, dikte 1 mm
  - › Randen afgestemd op het decor van het paneel
- Kleur Zwart R9: MDF-panelen (dichtheid 695 kg/m<sup>3</sup>) bekleed met melamine en aan een zijde gelakt met PerfectSense (meerdere transparante laklagen), met matte uitstraling, zijdeachtige touch en anti-vingerafdrukeigenschappen.
- › Formaat :
    - Voor 1 vak: H. 412 x B. 412 mm
    - Voor 2 vakken: H. 827 x B. 412 mm
    - Met brievenbusgleuf: asymmetrische uitsparing voor postdoorgang zonder de deur te openen
  - › Opening / sluiting:
    - Rechtsdraaiende deur (scharnieren)
    - Soft-closing scharnieren
    - Openingshoek deur: 90° (hindert de opening van het volgende vak niet)
    - Eindstop te monteren
  - › Specifiek voor deuren voor 2 vakken: ze kunnen enkel op de 2 vakken bovenaan of op de 2 vakken onderaan worden geplaatst, omdat de centrale legborden niet kunnen worden verwijderd.
  - › Bij meubels met 6 en 9 vakken: ze kunnen enkel onderaan worden geplaatst.

**Compatibiliteit deuren voor 2 vakken**

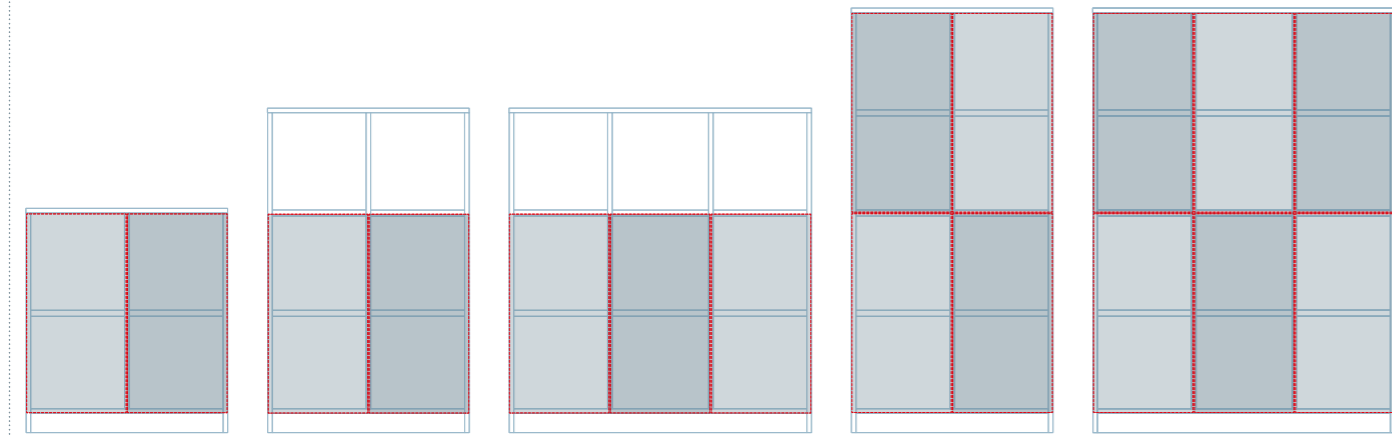

**Sleutelslot**

- › Behuizing en frontcover in polymeer
- › Horizontaal 1-punts cam slot
  - 90° draaivergrendeling
  - Ergonomische draaiknop
- › 2 sleutels meegeleverd, waarvan 1 plooibaar
- › Een passe-partoutsleutel om alle vakken te openen is als optie beschikbaar (toe te wijzen aan de kantoorbeheerder)

**Montage**

- › Slot te monteren op de deur (schroeven inbegrepen)
- › 2 noklengtes: lang voor centrale en rechtervakken, kort voor linkervakken.

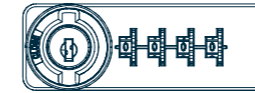

**Codeslot**

- › Behuizing en frontcover in polymeer
- › Horizontaal cam slot
  - 4-cijferige combinatie
  - 90° draaivergrendeling
  - Ergonomische draaiknop
- › Afmetingen: B. 77 x H. 27 x D. 253 mm

**Werking en instelling**

- › 2 gebruiksmodi: prive of publiek (standaard)
  - Instelling gebeurt met de deur open
  - De schakelaar om van publieke naar private modus te gaan (of omgekeerd) bevindt zich aan de achterzijde van het slot (zie handleiding)
- › 3 indicatoren: open (groen), gesloten (rood), codewijziging (blauw)
- › Een passe-partoutsleutel om alle vakken te ontgrendelen is beschikbaar (optie)

**Montage**

- › Slot te monteren op de deur (schroeven inbegrepen)
- › 2 cam lengtes: lang voor centrale en rechtervakken, kort voor linkervakken.

**RFID-slot**

- › Frontaal toetsenbord met 10 cijfers
- › Elektronisch slot 4 meegeleverde AA-batterijen (meegeleverd)
- › Batterijlevensduur: 10.000 cycli

**Werking en instelling**

- › 2 gebruiksmodi: prive of publiek (standaard)
  - De schakelaar om van publieke naar private modus te gaan (of omgekeerd) bevindt zich aan de achterzijde van het slot (zie handleiding)
- › 1 gebruikersbadge en 1 noodopeningskit meegeleverd
- › Openen / sluiten: met de meegeleverde gebruikersbadge of via een combinatie van 4 tot 8 cijfers op het toetsenbord
- › 2 jaar garantie

**Montage**

- › Slot te monteren op de deur (schroeven inbegrepen)
- › 2 verschillende boorpatronen afhankelijk van de positie van het vak: zie montagehandleiding.



**Opties**

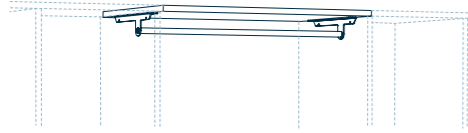

**Garderobemodule**

- › Spaanplaatpanelen bekleed met melamine, dikte 25 mm, 2 zijden decoratieve antireflectieafwerking
- › Paneeldichtheid: 600 tot 670 kg/m<sup>3</sup>
- › Vlakke ABS-randen, dikte 1 mm
- › Afmetingen: B. 794 x D. 496 mm
- › Capaciteit: tot 20 klerhangers
- › Zwarte metalen roede, diameter 20 mm, dikte 2 mm

**Montage**

- › Module zij-aan-zij te monteren tussen 2 kasten - gedemonteerd geleverd (schroeven inbegrepen). We raden montage tussen modules van 8 en/of 12 vakken aan voor meer gebruikscomfort.

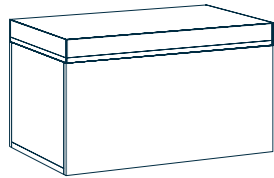

**Zitbankmodule**

- › Spaanplaatpanelen bekleed met melamine, dikte 19 mm, 2 zijden decoratieve antireflectieafwerking
- › Paneeldichtheid: 620 tot 690 kg/m<sup>3</sup>
- › Vlakke ABS-randen, dikte 1 mm
- › Afmetingen: B. 793 x D. 470 x H. 456 mm
- › Zitting in schuim, dikte 60 mm, dichtheid 43 kg/m<sup>3</sup>
- › Binnenopberg ruimte beschikbaar door het kussen te verwijderen
- › Maximaal draagvermogen: 160 kg verdeeld

**Montage**

- › Module te monteren.

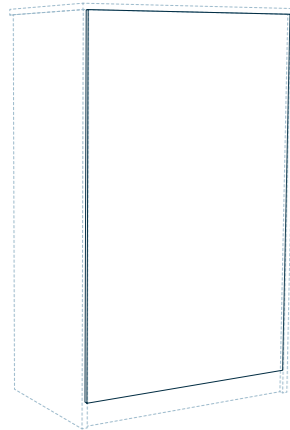

**Akoestische PET-rug**

- › Brandnormen: EN 13501 - Klasse B S1 d0 - M1
  - › Recycleerbaarheid: 60% gerecycleerd materiaal / 100% recycleerbaar (PET 60% gerecycleerd uit consumentenafval / 35% gerecycleerd uit productieafval)
  - › Bevestiging op de rug met lijm
  - › Akoestische absorptiecoëfficiënt: 0,25-0,95 MHz (classificatie E-A) volgens NF EN ISO 354 en NF EN ISO 11654 (testrapport op aanvraag).
- 2 jaar garantie.

**Montage**

- › Module gemonteerd geleverd (geïntegreerd in de rug van de lockerkast)

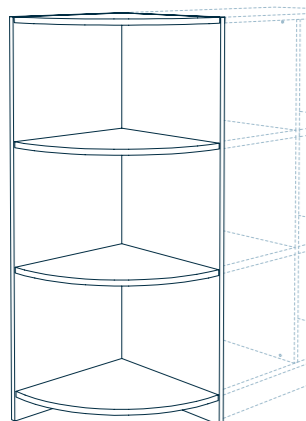

**Eindmodules in kwartcirkel**

- › Spaanplaatpanelen bekleed met melamine, dikte 19 mm, 2 zijden decoratieve antireflectieafwerking
- › Paneeldichtheid: 620 tot 690 kg/m<sup>3</sup>
- › Vlakke ABS-randen, dikte 1 mm
- › Afmetingen: B. 477 mm x D. 496 mm x H. 928 / 1343,5 / 1759 mm
- › Scheidingslegplanken in melamine, dikte 19 mm (afgestemd op de kastromp)

**Montage**

- › Module te monteren.

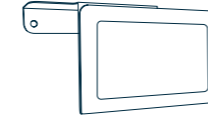

**Kaarthouder**

- › In plaatstaal 7/10
- › B. 125 x D. 29 x H. 62 mm
- › Aanslag om kaart op zijn plaats te houden: aanbevolen kaartafmetingen B. 85 x H. 54 mm (venster B. 79 x H. 44 mm)
- Link sjabloon:  
<https://download.eollibrary.net/catalogue/eo125/fr/gabarit-85x54-carte-porte-etiquette-camille.doc>
- › Compatibel met alle deuren
- › Wordt op de bovenrand van de deur geplaatst - bevestiging aan de achterzijde van de deur met schroef mogelijk (houtschroef meegeleverd).
- › Beschikbare metaalafwerkingen: Wit (SO), Zwart (SG), Resedagroen (ZG)

**Passe-partoutsleutel**

- › Voor code- en sleutelsloten (verschillende modellen) om alle vakken te openen. Toe te wijzen aan de verantwoordelijke(n) voor het beheer van de lockers.



# Overzicht

## Lockerkasten

### Hoogte 928 mm

4 vakken

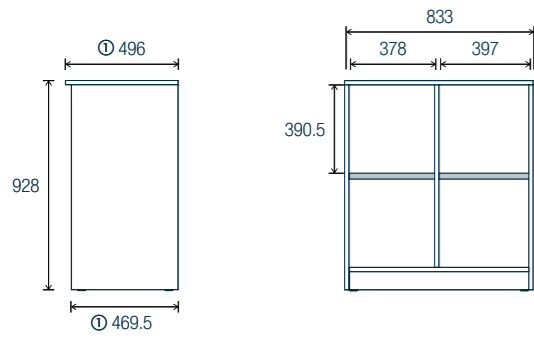

Hoek 2 vakken

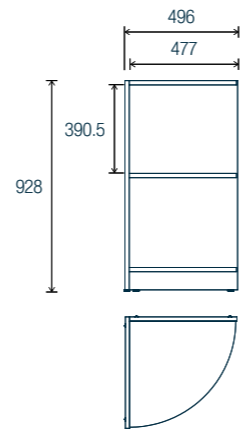

① Zonder PET-rug  
② Met PET-rug

— Afneembaar schrijfplateau

### Hoogte 1343.5 mm

6 vakken

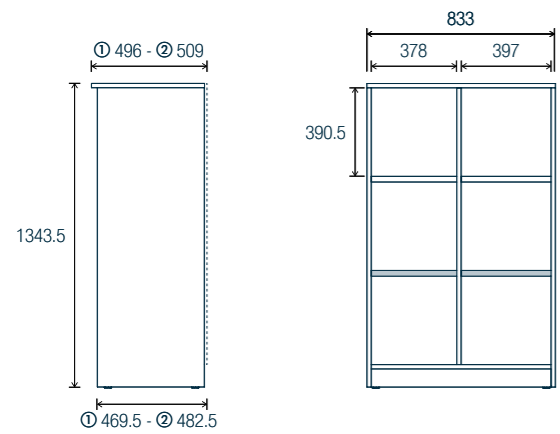

9 vakken

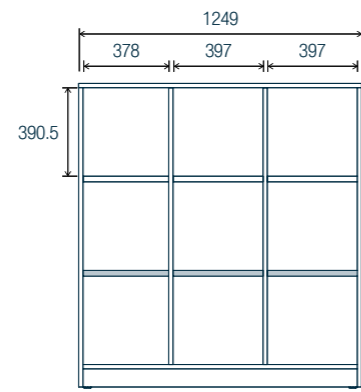

Hoek 3 vakken

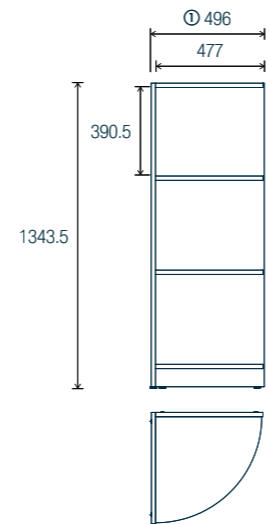

### Hoogte 1759 mm

8 vakken

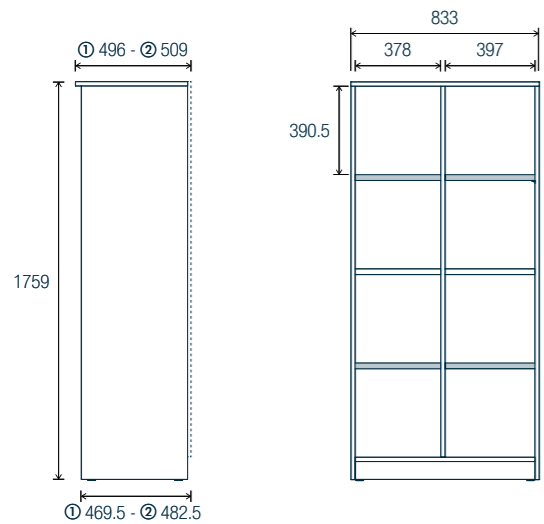

12 vakken

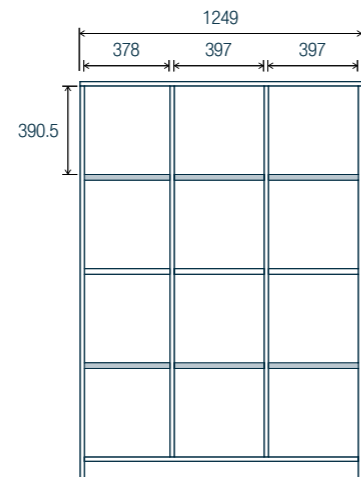

Hoek 4 vakken

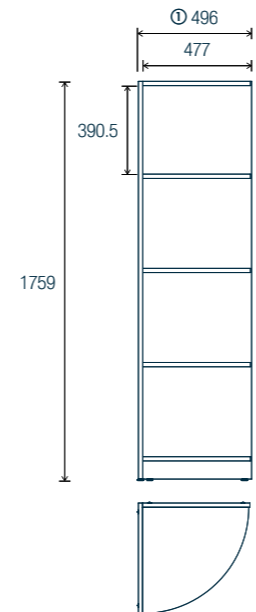

## Melamine deuren - sleutel-, code- of RFID-slot

### Zonder postgleuf

Voor 1 vak

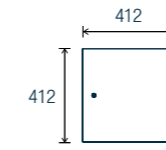

Voor 2 vakken

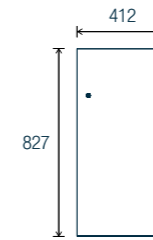

### Met postgleuf

Voor 1 vak

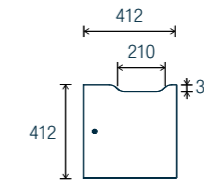

Voor 2 vakken

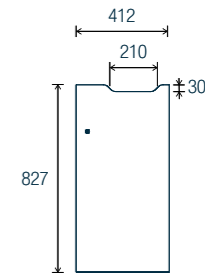

Zie "Compatibiliteit deuren voor 2 vakken" op pagina 4 van deze technische fiche.

## Garderobestang zij-aan-zij

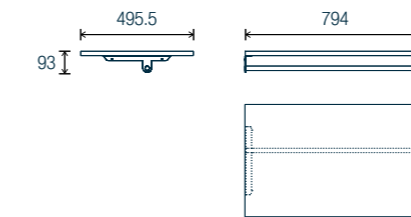

## Losse zitbank

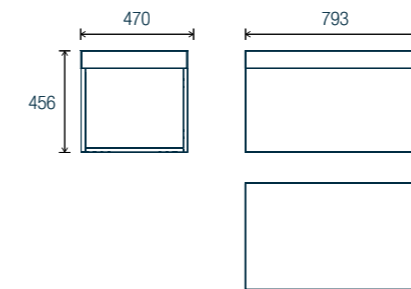



## Veiligheidsvoorschriften

De meubels van het gamma Camille 2 (lockerkasten, kwartcirkelmodules en banken) zijn ontworpen voor gebruik volgens de installatie- en gebruiksvoorschriften van de fabrikant. De meubels zijn zelfdragend op voorwaarde dat de installatievoorwaarden worden nageleefd, de stelvoeten correct worden afgesteld, de toegelaten belastingen worden gerespecteerd en, afhankelijk van de configuratie, de aanbevolen of verplichte bevestigingsmiddelen worden gebruikt.

### Om elk risico op kantelen of vallen van het meubilair te voorkomen:

#### Voor meubels met een hoogte kleiner dan of gelijk aan 140 cm:

- › Bevestiging aan muur of vloer wordt sterk aanbevolen, vooral bij intensief gebruik, een ongelijke vloer, een vrijstaande opstelling of sterke belasting van de deuren.

#### Voor meubels hoger dan 140 cm:

- › Bevestiging aan muur of vloer is verplicht

#### Voor opstellingen als eiland of in het midden van een ruimte:

- › Vloerbevestiging is verplicht voor meubels hoger dan 140 cm

### Bevestigingsmiddelen

- › De muurbevestigingsbeugels en de vloerbevestigingskit worden met het meubilair meegeleverd
- › Schroeven en pluggen worden niet meegeleverd en blijven ten laste van de klant, die ze moet aanpassen aan de aard van de drager (muur, wand, plaat, vloer, enz.).
- › Muurbevestigingen moeten volgens de montagehandleiding ter hoogte van de bovenkant van het meubel worden geplaatst.
- › Vloerbevestigingen moeten volgens de montagehandleiding ter hoogte van de poten en op de voorziene punten worden geplaatst.

### Installatievoorwaarden

- › Het meubilair moet verplicht op een vlakke en stabiele vloer worden geplaatst.
- › De stelvoeten moeten voor ingebruikname verplicht worden afgesteld.

### Gebruiksvoorwaarden

- › De zwaarste lasten moeten in de onderste compartimenten worden geplaatst.
- › Overbelasting bovenaan is verboden.
- › Het meubilair is niet ontworpen voor:
  - klimmen,
  - ondersteuning door een persoon,
  - ophangen van externe elementen, of elk ander gebruik dan de voorziene opberging.
- › Deuren moeten gesloten blijven wanneer ze niet worden gebruikt.
- › Elke wijziging aan het meubilair of verwijdering van stabilisatie-/bevestigingsmiddelen is verboden.

### Toegestane belastingen

- › Maximaal toegestane belasting per legplank (gelijkmatig verdeeld): max. 20 kg.
- › Totale toegestane belasting per module:
  - Meubels met 4 vakken: maximaal 60 kg
  - Meubels met 6 vakken: maximaal 90 kg
  - Meubels met 8 vakken: maximaal 120 kg
  - Meubels met 9 vakken: maximaal 135 kg
  - Meubels met 12 vakken: maximaal 180 kg
  - Kwartcirkelmodules met 2/3/4 vakken: maximaal 30/45/60 kg

### Verantwoordelijkheid voor de installatie

- › De conformiteit en veiligheid van de installatie vallen onder de verantwoordelijkheid van de klant, met name wat betreft:
  - de aard en weerstand van de dragers,
  - de keuze van de bevestigingssystemen,
  - de naleving van de montagevoorschriften van de fabrikant
- › Installatie op een hellende, ongelijke of vervormbare vloer is verboden zonder passende compenserende voorziening.



## Kleurenkaart Tinten en materiaal

### Melamine - Ombouw / Deuren

#### Houtdecor



**RZ**  
Lakeland acacia

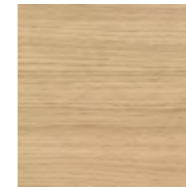

**R1**  
Naturel eiken

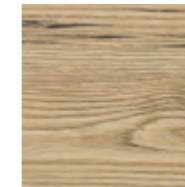

**R3**  
Brunswick eiken

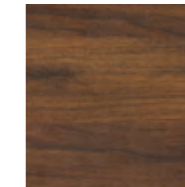

**N6**  
Bruin notelaar

#### Effen kleuren



**MG**  
Sneeuw wit



**N5**  
Linnen



**R7\***  
Avocadogroen



**R9\***  
Zwart PerfectSense\*

\*R7, R9 Enkel voor deuren



### PET - akoestische rugbekleding



**ON**  
Beton grijs



**OP**  
Petroleum blauw

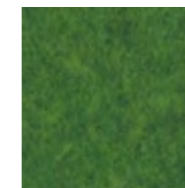

**OT**  
Avocado



**OY**  
Mandarijn

**Stoffen - Zitbankmodule**

**Chili - Cat. B**

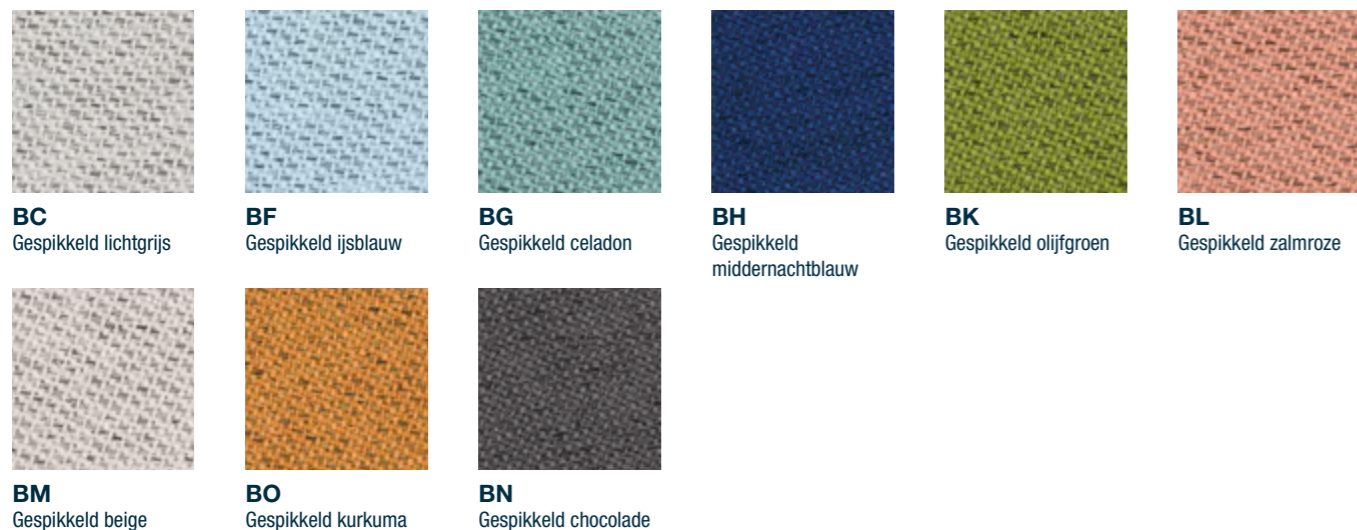

**Step / Step mélange - Cat. B**

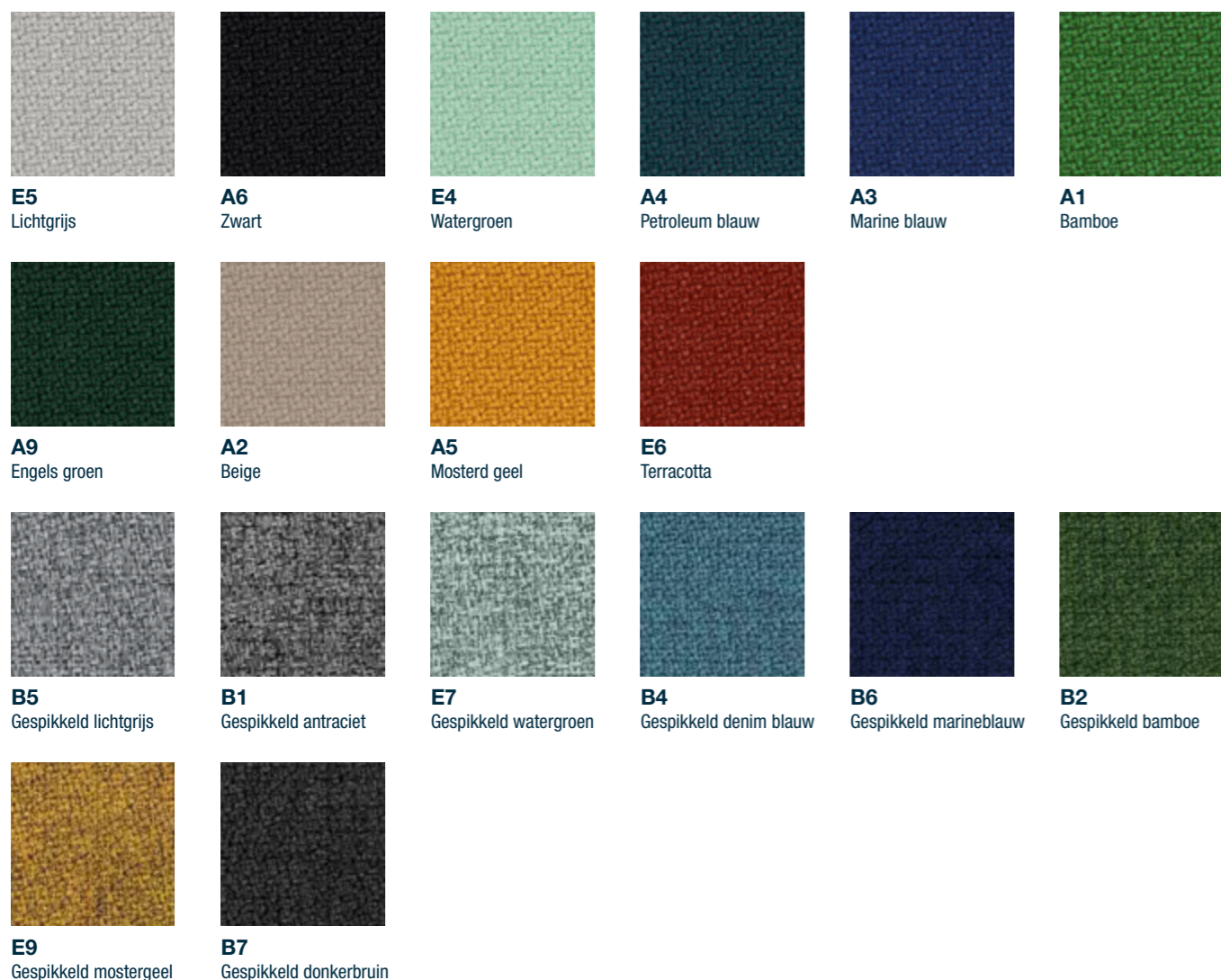

**Hout**

	Melamine	
	Dikte 19 mm	Dikte 25 mm
	Bovenblad, zijkanten, bodems	Deuren, legplanken, plinten
<b>Tweezijdig bekleed, behandeld tegen weerkaatsing</b>	✓	✓*
<b>Afwerkingen</b>	Alle	Alle
<b>Vlakke ABS stootranden, schokbestendig en afgeronde hoeken <sup>(1)</sup></b>	✓	✓
<b>Antibacterieel</b>	✓	✓
<b>Dichtheid <sup>(2)</sup></b>	620 > 690 kg/m <sup>3</sup>	600 > 670 kg/m <sup>3</sup>
<b>PEFC</b> (grondstoffen uit duurzaam beheerde bossen)	✓	✓
<b>E05 gecertificeerd</b> (voldoet aan norm NF EN 717)	✓	✓
<b>Brandklasse</b> (voldoet aan norm NF EN 13501-1)	Klasse M3 (D-S2, d0 EUROCLASS) voor alle decors.	
<b>Gemiddeld % uit gerecycleerde materialen</b> (voor- en na-consumptie)	68%	
<b>% recycleerbaarheid</b>	100%	
<b>Onderhoud</b>	Reinigen met vochtige doek en sopje. Vermijd schurende producten en detergenten.	

\*Kleur zwart R9 : Bekleed met melamine en PerfectSense-lak aan één zijde  
 (1) Stootranden in de kleur van het blad, met uitzondering van kleur N8 (specifieke multiplex stootranden). ABS stootranden, dikte 2 mm  
 (2) Dichtheid: tolerantie +/- 10%

**Stoffen**

**Chili - Cat. B**

Samenstelling	Stofgewicht	Slijtweerstand	Lichtvastheid	Schuurweerstand	Brandveiligheids-normen	Milieulabel
100% post-consumer gerecycleerd polyester fr (fr in de vezel)	470 g/ml (lm) (15.16 oz / lin yd)	60 000 EN ISO 12947-2	5-8 EN ISO 105-B02	4-5 EN ISO 105 x 12 Nat-Droog	EN 1021 - 1&2 NFP 92-503/504/505 M1 NF D 60-013 AM18 BS 7176 BS 5852 Crib 5 DIN 4102 B1 EN 13501	STANDARD 100 by OEKO-TEX® 100% gerecycleerde vezel Lage VOS-emissie

**Step / Step Mélange - Cat. B**

Samenstelling	Stofgewicht	Slijtweerstand	Lichtvastheid	Schuurweerstand	Brandveiligheids-normen	Milieulabel
100% trevira® CS	470 g/m <sup>2</sup> (15.16 oz / lin yd)	100 000 EN ISO 12947-2	5-7 EN ISO 105-B02	4-5 EN ISO 105 x 12 Nat-Droog	EN 1021 - 1&2 NFP 92-503/504/505 M1 NF D 60-013 AM18 BS 7176 BS 5852 Crib 5 DIN 4102 B1 EN 13501	STANDARD 100 by OEKO-TEX® EU Ecolabel Niet-metaalhoudende verfstoffen Lage VOS-emissie

## Productie in Frankrijk



Ontworpen door ons Design Studio en vervaardigd in Frankrijk,  
in onze fabrieken in Normandië



**PEFC** is het eerste certificeringssysteem voor het duurzaam beheer  
van bossen en de belangrijkste bron van gecertificeerd hout ter wereld



**Klasse E05** staat gelijk aan een gehalte formaldehyde met een maximum van  
0,062 mg/m<sup>3</sup> of een limiet van 0,05 ppm, **conform de norm NF EN 717-2**.  
Dit is het laagste toegelaten gehalte voor materialen in de bouw en de meubelproductie



**Antibacterieel oppervlak** voor alle melamine



Alle componenten zijn **5 jaar gegarandeerd** bij normaal gebruik (behalve akoestische  
PET-bekleding en RFID-slot: 2 jaar garantie)

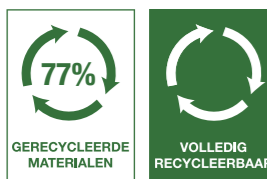

77% van het gamma is gemaakt van **gerecycled materiaal**  
**Camille 2.0** is een **volledig recycleerbaar** gamma



EUROPEES  
FABRIKANT  
VAN KANTOOR-  
MEUBILAIR



**PARIS**

1 rue des Céréales - Bât 112 - 93200 SAINT DENIS - Tel : +33 (0)1 49 35 60 00

**BRUXELLES**

81, Chaussée de Nivelles - 1420 BRAINE-L'ALLEUD - Tel : +32 (0)2 894 99 80

[eol-group.net](http://eol-group.net)

## Melamine ombouw

Aan te vullen met melamine deuren (rechts draaiend) - Nuttige afmetingen 1 vak: B. 37,8-39,7 x H. 39 x D. 45 cm.  
Plint geïntegreerd in de ombouw. Meubel gemonteerd geleverd.  
Verkrijgbaar met een gladde achterzijde of met een bekleding van de achterzijde in akoestisch PET.

### H. 92,8 CM



Meubel 4 vakken - B. 83,3 cm

1 067 868 + #1

€ 515

-

-

### H. 134,4 CM



Meubel 6 vakken - B. 83,3 cm

1 067 869 + #1

€ 705

1 067 893 + #1 #2

€ 1 130

Meubel 9 vakken - B. 124,9 cm

1 067 871 + #1

€ 910

1 067 895 + #1 #2

€ 1 335

### H. 175,9 CM



Meubel 8 vakken - B. 83,3 cm

1 067 870 + #1

€ 810

1 067 894 + #1 #2

€ 1 360

Meubel 12 vakken - B. 124,9 cm

1 067 872 + #1

€ 1 100

1 067 896 + #1 #2

€ 1 650

#### SLEUTELSLOT



#### CODESLOT



RFID-SLOT  
RFID-badge +  
noodopeningskit inbe-  
grepen



## Melamine deuren



Deur voor 1 vak

Zonder postgleuf - per stuk

1 067 874 + #1

€ 90

1 067 878 + #1

€ 90

1 067 908 + #1

€ 170

Met postgleuf - per stuk

1 067 873 + #1

€ 90

1 067 877 + #1

€ 90

1 067 907 + #1

€ 170

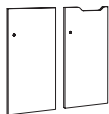

Deur voor 2 vakken

Zonder postgleuf - per stuk

1 067 876 + #1

€ 110

1 067 880 + #1

€ 110

1 067 909 + #1

€ 190

Met postgleuf - per stuk

1 067 875 + #1

€ 110

1 067 879 + #1

€ 110

1 067 910 + #1

€ 190

## Opties



Set van 4 metalen kaarthouders - Te plaatsen op de bovenkant van de deur (houtschroef voor bevestiging meegeleverd) - Kaartformaat 85 x 54 mm (kaarten niet meegeleverd)

H. 62 x B. 125 x dikte 29 mm

1 067 892 + #3

€ 48

Loper

Voor codeslot

1 067 814

€ 10

Voor sleutelslot

1 067 911

€ 10

## Uitbreidingsmodules

### KLEDINGKASTMODULE

Aanbouwmodule UITSLUITEND tussen 2 modules te installeren (bij voorkeur H. 175,9 cm) - Kledingstang in zwarte afwerking



B. 79,4 x D. 49,6 cm

1 067 901 + #1

€ 110

### VRIJSTAANDE ZITBANK

Module met zitkussen



B. 79,3 x D. 47 x H. 45,6 cm

1 067 902 + #1 #4

€ 360

### EINDMODULES IN KWARTCIRKEL

Plint geïntegreerd in de ombouw - Melamine structuur

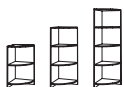

H. 92,8 cm - 2 vakken - B. 47,7 x D. 49,6 cm

1 067 885 + #1

€ 250

H. 134,4 cm - 3 vakken - B. 47,7 x D. 49,6 cm

1 067 886 + #1

€ 310

H. 175,9 cm - 4 vakken - B. 47,7 x D. 49,6 cm

1 067 887 + #1

€ 365

## Kleurenkaart

### MELAMINE

#1 Ombouw / Deuren / Legborden

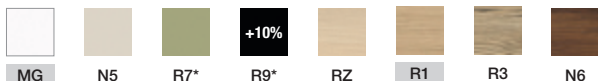

### AKOESTISCH PET

#2 Bekleding van de achterzijde

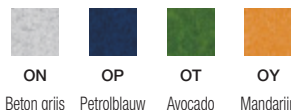

### METAAL

#3 Kaarthouders



### STOF - Cat. B

#4 Zitkussen



\* Afwerkingen R7 en R9 uitsluitend verkrijgbaar voor deuren

Producten / Kleuren: Uit voorraad Met levertijd 6 weken